



СОДЕРЖАНИЕ

РАДИУСНЫЕ ФАСАДЫ	08	БОСТОН	36	ЛЕОНАРДО	68	ПРЕМИУМ №9	100
ВИТРИНЫ И РАМКИ	09	ВНУТРЕННИЙ РУЧЕЙ	38	ЛИБЕРТИ	70	ПРОВАНС	102
ВИДЫ КАПЕВОК	10	ВОЛНА	40	МАЭСТРО	72	РЕТРО-Д	104
ВАРИАНТЫ КРЕПЛЕНИЯ СТЕКЛА ..	11	ГАЛЬЯНО	42	МОНДО	74	РУНА	106
МЫЛО	12	ГРОТЕСК	44	МОРЕТТИ	76	СИРИУС	108
АДАЖИО	14	ДИАМАНТ	46	НЕАПОЛЬ	78	СИЦИЛИЯ	110
АДЕЛЬ	16	ДОРОТЕЯ	48	ОДЕТТА	80	СКИФ	112
АДЕЛЬ-2	18	ИЗАБЕЛЛА	50	ОДИЛЛИЯ	82	ТОР	114
АДЕЛЬ-4	20	ИЗАДОРА	52	ОРНЕЛЛА	84	УМБЕРТО	116
АДРИАНА	22	ИРИНА	54	ПОЗИТАНО	86	ФЕДЕРИКА	118
АМАДЕО	24	ИТАЛЬЯНКА	56	ПРЕМИУМ №10	88	ШИК SY-95	120
АМАТО	26	КАЛЬВАДОС	58	ПРЕМИУМ №11	90	ЭЛЕГАНС	122
АРКА-1	28	КВАДРАТ	60	ПРЕМИУМ №16	92	РЕШЕТКА	124
АРКА-2	30	КВАДРАТ-ВЕНЕЦИЯ	62	ПРЕМИУМ №17	94	ПИЛЯСТРЫ	125
АРКА-Р	32	КВАТРО	64	ПРЕМИУМ №18	96	ЦОКОЛИ / БАЛЮСТРАДЫ	128
БАСТИОН	34	КОРСИКА	66	ПРЕМИУМ №6	98	БАГЕТЫ	130

ОБЩИЕ ХАРАКТЕРИСТИКИ:

Максимально-допустимый размер фасадов с учетом направления текстуры ПВХ:

- текстура по-вертикали: 2750 x 1150 мм,
- текстура по-горизонтали: 1150 x 2750 мм,
- минимальная ширина планки 30мм.

ВИТРИНЫ, РАМКИ, ФАСАДЫ УВЕЛИЧЕННОЙ ТОЛЩИНЫ (20 мм, 22 мм, 26 мм) ПРИ ВЫСОТЕ СВЫШЕ 1800 мм И ФАСАДЫ МДФ 16 мм И МДФ 19 мм СВЫШЕ 2100 мм ИМЕЮТ ВЕРОЯТНОСТЬ ВЫГИБАНИЯ. В ЦЕЛЯХ ИЗБЕЖАНИЯ ПОКОРОБЛЕННОСТИ ДЕТАЛИ ТРЕБУЕТСЯ ИСПОЛЬЗОВАТЬ КОРРЕКТОР.

Минимальный размер выреза, при толщине прямой стенки выреза 11 мм (учитывается калёвка 6 мм) - 70 мм. Соответственно если вырез без калёвки или толщина фасада больше 16 мм, то размер выреза увеличивается.

На рисунках с переменной толщиной и с молдингом невозможно объединение рисунка на несколько фасадов.

РАДИУСНЫЕ ФАСАДЫ:

Максимальная высота выпуклого радиусного фасада 1600 мм.
Максимальная высота вогнутого радиусного фасада 1100 мм.
Максимальная высота витрин 900мм.
Минимальная высота радиусных глухих дверей 500мм.
Минимальная высота радиусных витрин 700мм.
Отступы до рисунка и сам рисунок на радиусных фасадах могут немного отличаться от плоских фасадов.
На вогнутых радиусных фасадах, на рисунках с косыми лучами, допускается смещение лучей от угла фасада.

ВИТРИНЫ И РАМКИ:

Количество «окошек» зависит от высоты рамки.

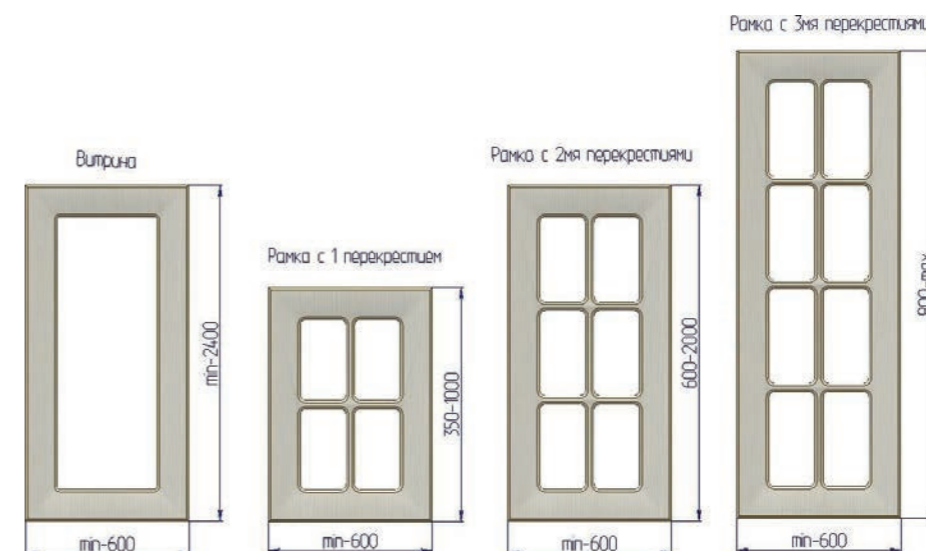

ВИДЫ КАЛЁВОК.

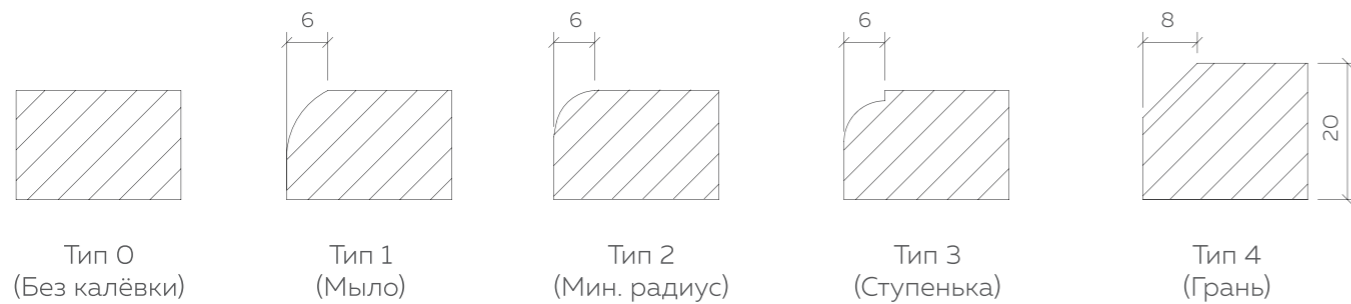

Тип 0
(Без калёвки)

Тип 1
(Мыло)

Тип 2
(Мин. радиус)

Тип 3
(Ступенька)

Тип 4
(Грань)

Если на фасадах требуется выполнить калёвку отличную от стандартной (тип стандартной калёвки указан на каждом рисунке), то это должно быть указано в задании. Калёвка на вырезах соответствует общей калёвке фасада, т.е. если общая калёвка Тип 1 «мыло» или без калёвки, то на вырезах калёвка будет Тип 1 «мыло».

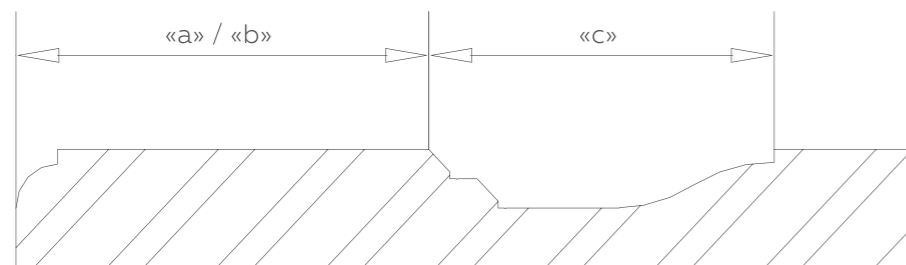

НА ГЛУХИХ ФАСАДАХ И ЯЩИКАХ:

В графе «а» и «b» обозначается расстояние от края до начала рисунка (не считая калёвки). «а» - с верху и снизу, «b» - по бокам. В графе «с» обозначается ширина рисунка.



НА ВИТРИНАХ И РАМКАХ, С ПАЗОМ И БЕЗ:

В графе «а» и «b» обозначается расстояние от края до выреза. «а» - с верху и снизу, «b» - по бокам.

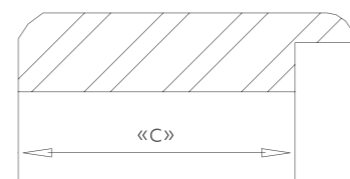

НА ВИТРИНАХ И РАМКАХ С ПАЗОМ:

В графе «с» обозначается расстояние от края до стекла.

ВАРИАНТЫ КРЕПЛЕНИЯ СТЕКЛА:

УПЛОТНИТЕЛЬ ELIKOR 98 ДЛЯ РАМОК И ВИТРИН

Для рамок и витрин возможно крепление стекла уплотнителем Elikor 98. Обратная сторона перекрестий - белая. Рамки изготавливаются толщиной 10+6 (высотой не более 1000мм) или 10+10 (в зависимости от вида рисунка), либо 16+6 (высотой не более 2400мм). При этом дополнительные рисунки глубиной более 2мм на них НЕ ДОПУСКАЮТСЯ. Минимальная ширина или высота таких рамок - 320мм. Для витрин 210мм. Ширина перемычки 18мм (+2мм). Отступы от краев на витринах и рамках зависят от вида рисунка.



ШТАПИК ДЛЯ РАМОК И ВИТРИН

Для рамок и витрин возможно крепление стекла с имитацией штапика. Обратная сторона перекрестий - белая. Покрытие крепления белая матовая пленка. Рамки и витрины изготавливаются толщиной ТОЛЬКО 10+6 мм или 10+10 мм. При этом дополнительные рисунки глубиной более 2мм на них НЕ ДОПУСКАЮТСЯ. Минимальная ширина или высота таких рамок - 320 мм. Для витрин 210 мм. Максимальный размер одного выреза со штапиком 1000 x 500 мм. На одной витрине возможно наличие несколько вырезов и перемычки между ними. При оформлении заказа с перемычкой необходимо приложить эскиз с обозначением размеров вырезов на них!

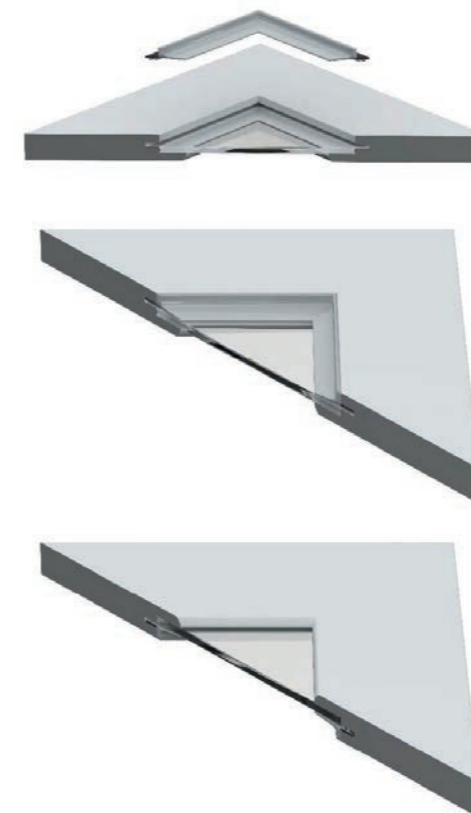

МЫЛО



Выполняется в эмали и пленке.
На МДФ толщиной 16 мм. Калёвка - тип 1 (Мыло).

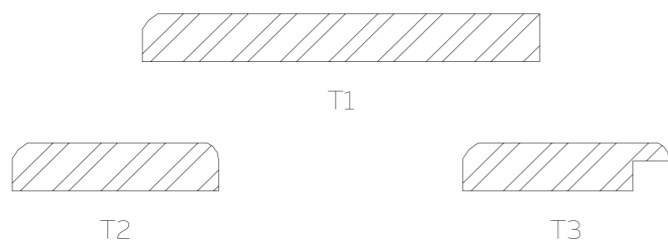

ВОЗМОЖНЫЕ РАЗМЕРЫ

##	Виды фасадов	Тип сечения	Min. размеры	Max. размеры	a	b	c
Рис 1	Глухой фасад	T1	H100*W50	H2700*W600	0	0	0
Рис 2	Глухой фасад	T1	H100*W50	H2700*W600	0	0	0
Рис 3	Фасад ящика	T1	H50*W100	H600*W1200	0	0	0
Рис 4	Фасад ящика	T1	H50*W100	H600*W1200	0	0	0
Рис 5	Фасад ящика	T1	H50*W100	H600*W1200	0	0	0
Рис 6	Витрина	T2	H220*W220	H2700*W600	68	68	
Рис 7	Рамка	T2	H320*W320	H2700*W600	68	68	
Рис 8	Выпуклая глухая	T1	H500	H1600			
Рис 9	Вогнутая глухая	T1	H500	H1100			
	Выпуклая витрина	T2	H700	H900			
Рис 10	Витрина с пазом	T3	H220*W220	H2400*W500	68	68	58
Рис 11	Рамка с пазом	T3	H320*W320	H2400*W500	68	68	58

Графа «а» и «б» - отступ от края фасада до начала фрезы по высоте и ширине. Для витрин и рамок - отступ до выреза. Графа «с» - ширина фрезы. Для витрин и рамок с пазом Элькор - отступ до стекла.

АДАЖИО



Выполняется в эмали и пленке.
На МДФ толщиной 16+6 мм. Калёвка - тип 2 (Мин.радиус).

ТИПЫ СЕЧЕНИЯ ФРЕЗЕРОВКИ:



T1 (обводка)



T2



T3



Радиусные фасады на этом рисунке не предусматриваются.
Глубина выборки - 6 мм.
Витрины и рамки выполняются только с пазом.
T2 - в таблице в расчете размеров a,b,c отсутствует обводка (T1).

ВОЗМОЖНЫЕ РАЗМЕРЫ

##	Виды фасадов	Тип сечения	Min. размеры	Max. размеры	a	b	c
Рис 1	Глухой фасад	T1	H170*W140	H170*W170	13	13	54/44
Рис 2	Глухой фасад	T2	H170*W170	H2400*W500	74	74	6
Рис 3	Фасад ящика	T1	H110*W170	H170*W170	13	13	26/54
Рис 4	Фасад ящика	T2	H170*W170	H600*W1200	74	74	6
Рис 5	Фасад ящика	T2	H170*W170	H600*W1200	74	74	6
Рис 6	Витрина с пазом	T3	H230*W230	H2400*W500	76	76	66
Рис 7	Рамка с пазом	T3	H340*W340	H2400*W500	76	76	66

Графа «a» и «b» - отступ от края фасада до начала фрезы по высоте и ширине. Для витрин и рамок - отступ до выреза. Графа «c» - ширина фрезы. Для витрин и рамок с пазом Элькор - отступ до стекла.

АДЕЛЬ

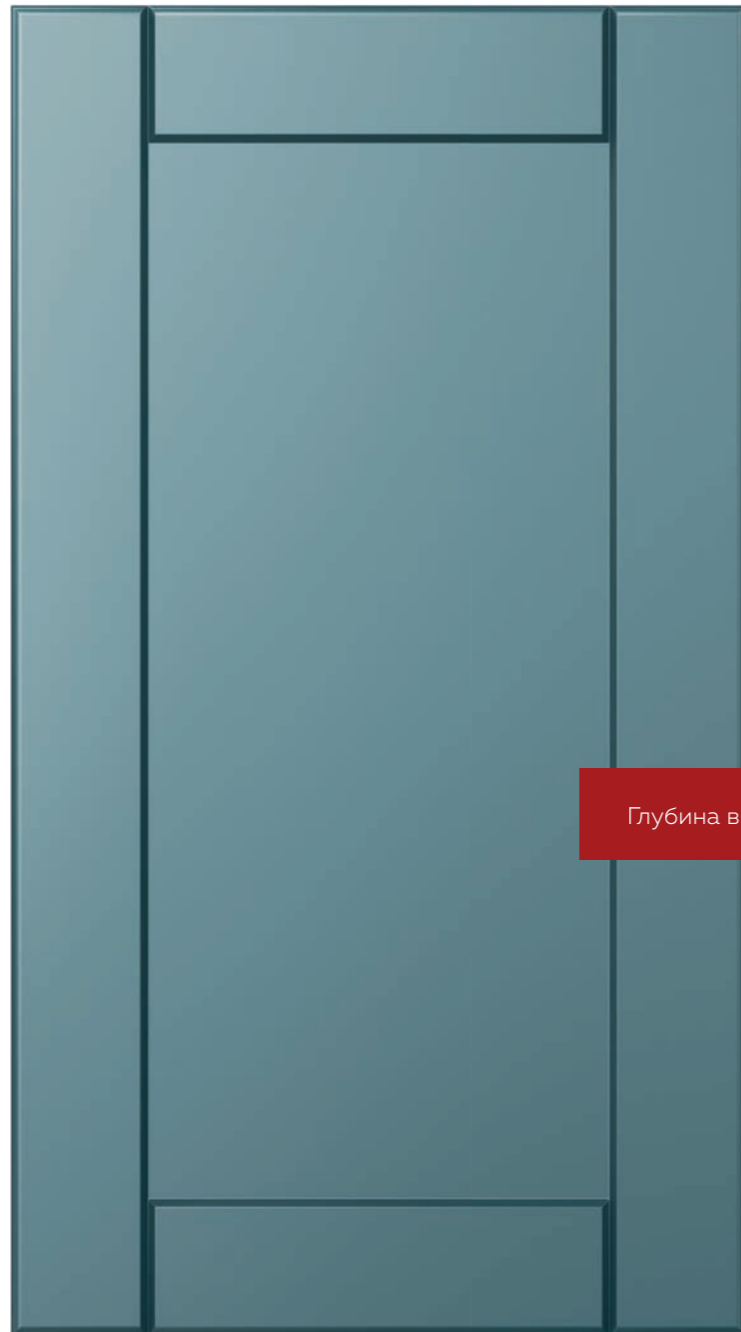

Глубина выборки- 4 мм.

Выполняется в эмали и пленке. На МДФ толщиной 16+4мм. Калёвка - тип 2 (Мин.радиус).

ТИПЫ СЕЧЕНИЯ ФРЕЗЕРОВКИ:



T1



T2



T3



T4

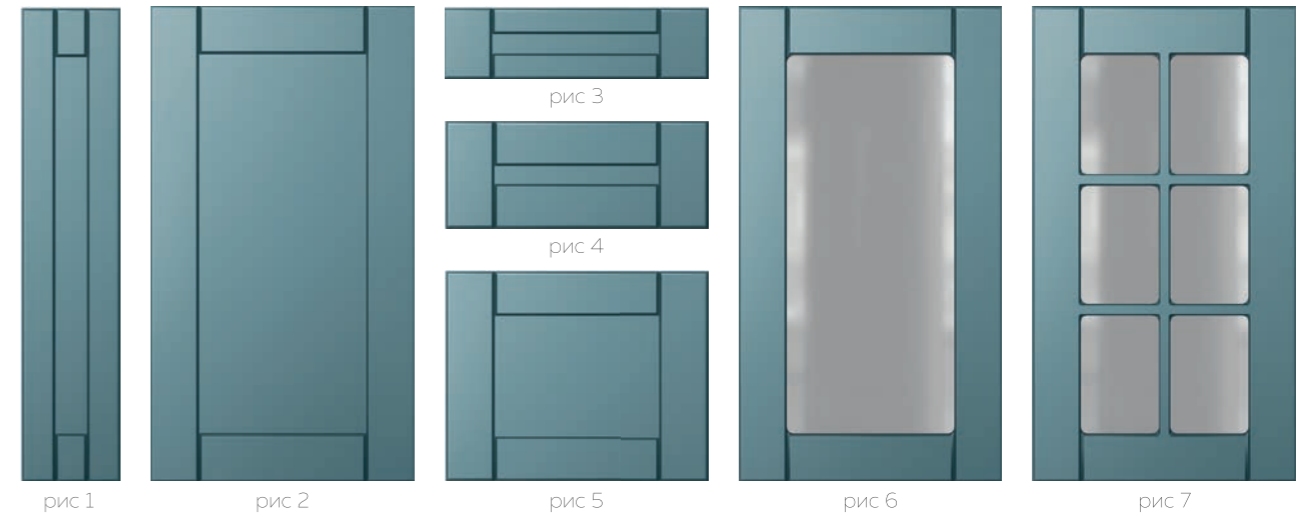

ВОЗМОЖНЫЕ РАЗМЕРЫ

##	Виды фасадов	Тип сечения	Min. размеры	Max. размеры	a	b	c
Рис 1	Глухой фасад	T1	H170*W140	H170*W170	70	46	4
Рис 2	Глухой фасад	T2	H170*W170	H2700*W600	70	70	4
Рис 3	Фасад ящика	T1	H110*W170	H170*W170	40	70	4
Рис 4	Фасад ящика	T1	H110*W170	H170*W170	40	70	4
Рис 5	Фасад ящика	T2	H170*W170	H600*W1200	70	70	4
Рис 6	Витрина	T3	H220*W220	H2700*W600	72	72	
Рис 7	Рамка	T3	H320*W320	H2700*W600	72	72	
Рис 8	Выпуклая глухая	T2	H500	H1600			
Рис 9	Вогнутая глухая		H500	H1100			
	Выпуклая витрина	T3	H700	H900			
Рис 10	Витрина с пазом	T4	H220*W220	H2400*W500	72	72	62
Рис 11	Рамка с пазом	T4	H320*W320	H2400*W500	72	72	62

Графа «а» и «б» - отступ от края фасада до начала фрезы по высоте и ширине. Для витрин и рамок - отступ до выреза. Графа «с» - ширина фрезы. Для витрин и рамок с пазом Элькор - отступ до стекла.

АДЕЛЬ 2



Лучи строятся на фасадах на которых отступы со всех сторон одинаковые.
Глубина выборки - 4 мм.

Выполняется в эмали и пленке. На МДФ толщиной 16+4мм. Калёвка - тип 2 (Мин.радиус).

ТИПЫ СЕЧЕНИЯ ФРЕЗЕРОВКИ:



T1



T2



T3



T4

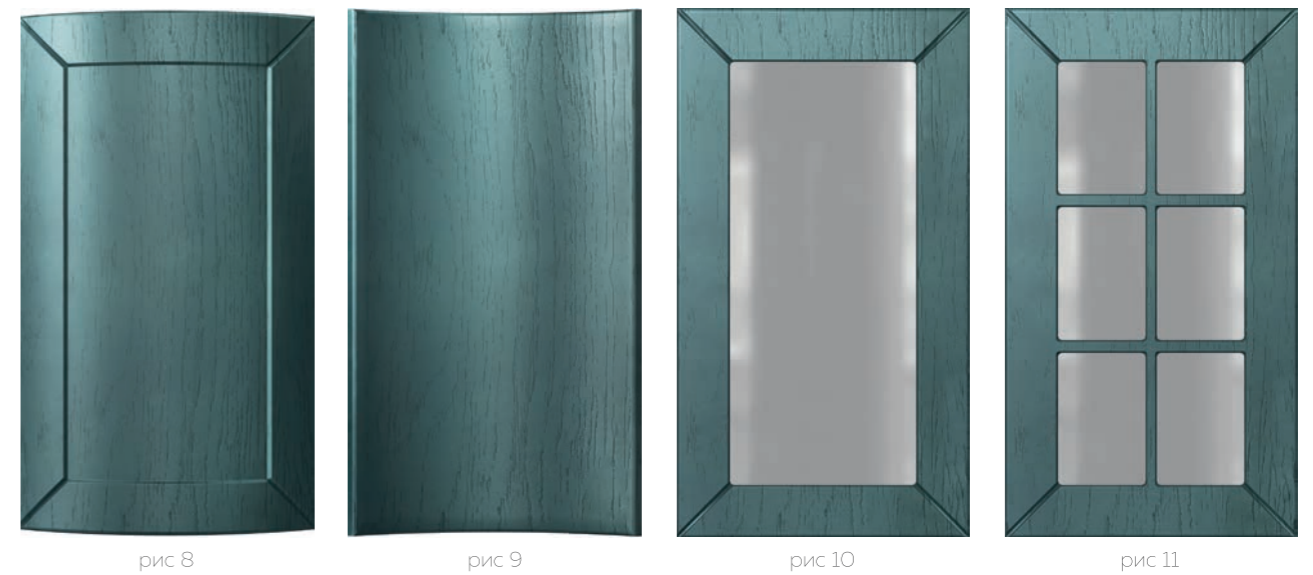
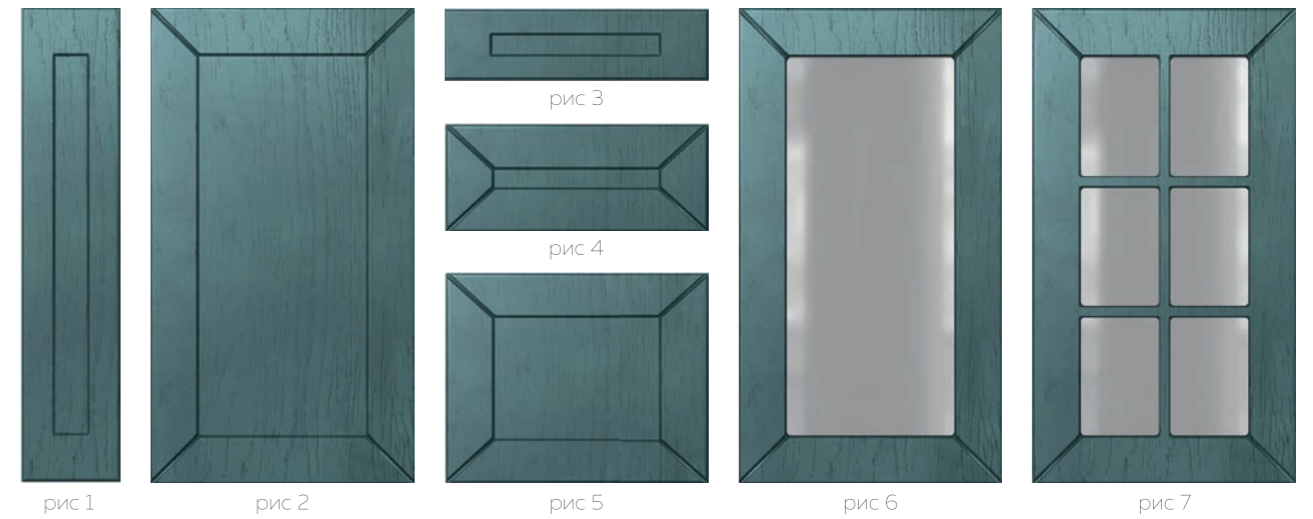

ВОЗМОЖНЫЕ РАЗМЕРЫ

##	Виды фасадов	Тип сечения	Min. размеры	Max. размеры	a	b	c
Рис 1	Глухой фасад	T1	H170*W140	H170*W170	70	46	4
Рис 2	Глухой фасад	T2	H170*W170	H2700*W600	70	70	4
Рис 3	Фасад ящика	T1	H110*W170	H170*W170	40	70	4
Рис 4	Фасад ящика	T1	H110*W170	H170*W170	40	70	4
Рис 5	Фасад ящика	T2	H170*W170	H600*W1200	70	70	4
Рис 6	Витрина	T3	H220*W220	H2700*W600	72	72	
Рис 7	Рамка	T3	H320*W320	H2700*W600	72	72	
Рис 8	Выпуклая глухая	T2	H500	H1600			
Рис 9	Вогнутая глухая		H500	H1100			
	Выпуклая витрина	T3	H700	H900			
Рис 10	Витрина с пазом	T4	H220*W220	H2400*W500	72	72	62
Рис 11	Рамка с пазом	T4	H320*W320	H2400*W500	72	72	62

Графа «а» и «б» - отступ от края фасада до начала фрезы по высоте и ширине. Для витрин и рамок - отступ до выреза. Графа «с» - ширина фрезы. Для витрин и рамок с пазом Элькор - отступ до стекла.

АДЕЛЬ 4



Глубина выборки- 4 мм.

Выполняется в эмали и пленке. На МДФ толщиной 16+4мм. Калёвка - тип 2 (Мин.радиус).

ТИПЫ СЕЧЕНИЯ ФРЕЗЕРОВКИ:



T1



T2



T3



T4



ВОЗМОЖНЫЕ РАЗМЕРЫ

##	Виды фасадов	Тип сечения	Min. размеры	Max. размеры	a	b	c
Рис 1	Глухой фасад	T1	H170*W140	H170*W170	70	46	4
Рис 2	Глухой фасад	T2	H170*W170	H2700*W600	70	70	4
Рис 3	Фасад ящика	T1	H110*W170	H170*W170	40	70	4
Рис 4	Фасад ящика	T1	H110*W170	H170*W170	40	70	4
Рис 5	Фасад ящика	T2	H170*W170	H600*W1200	70	70	4
Рис 6	Витрина	T3	H220*W220	H2700*W600	72	72	
Рис 7	Рамка	T3	H320*W320	H2700*W600	72	72	
Рис 8	Выпуклая глухая	T2	H500	H1600			
Рис 9	Вогнутая глухая		H500	H1100			
	Выпуклая витрина	T3	H700	H900			
Рис 10	Витрина с пазом	T4	H220*W220	H2400*W500	72	72	62
Рис 11	Рамка с пазом	T4	H320*W320	H2400*W500	72	72	62

Графа «а» и «б» - отступ от края фасада до начала фрезы по высоте и ширине. Для витрин и рамок - отступ до выреза. Графа «с» - ширина фрезы. Для витрин и рамок с пазом Элькор - отступ до стекла.

АДРИАНА



Радиусные фасады на этом рисунке не предусматриваются. Рамки с пазом выполняется только в эмали.

Выполняется в эмали и пленке*. На МДФ толщиной 16+4мм. Калёвка - тип 0 (Без калёвки).

ТИПЫ СЕЧЕНИЯ ФРЕЗЕРОВКИ:



T1



T2



T3



T4



рис 1

рис 2

рис 3

рис 4

рис 5

рис 6

рис 7



рис 8

рис 9

ВОЗМОЖНЫЕ РАЗМЕРЫ

##	Виды фасадов	Тип сечения	Min. размеры	Max. размеры	a	b	c
Рис 1	Глухой фасад	T1	H220*W140	H220*W220	42	42	18
Рис 2	Глухой фасад	T2	H220*W220	H2700*W600	42	42	58
Рис 3	Фасад ящика	T1	H110*W220	H170*W220	22	42	18
Рис 4	Фасад ящика	T2	H170*W220	H220*W220	22	42	58
Рис 5	Фасад ящика	T2	H220*W220	H600*W1200	42	42	58
Рис 6	Витрина	T3	H220*W220	H2700*W600	68	68	
Рис 7	Рамка	T3	H340*W340	H2700*W600	68	68	
Рис 8	Витрина с пазом	T4	H220*W220	H2400*W500	68	68	58
Рис 9	Рамка с пазом	T4	H320*W320	H2400*W500	68	68	58

Графа «а» и «б» - отступ от края фасада до начала фрезы по высоте и ширине. Для витрин и рамок - отступ до выреза. Графа «с» - ширина фрезы. Для витрин и рамок с пазом Элькор - отступ до стекла. * Рамка с пазом выполняется только в эмали.

АМАДЕО

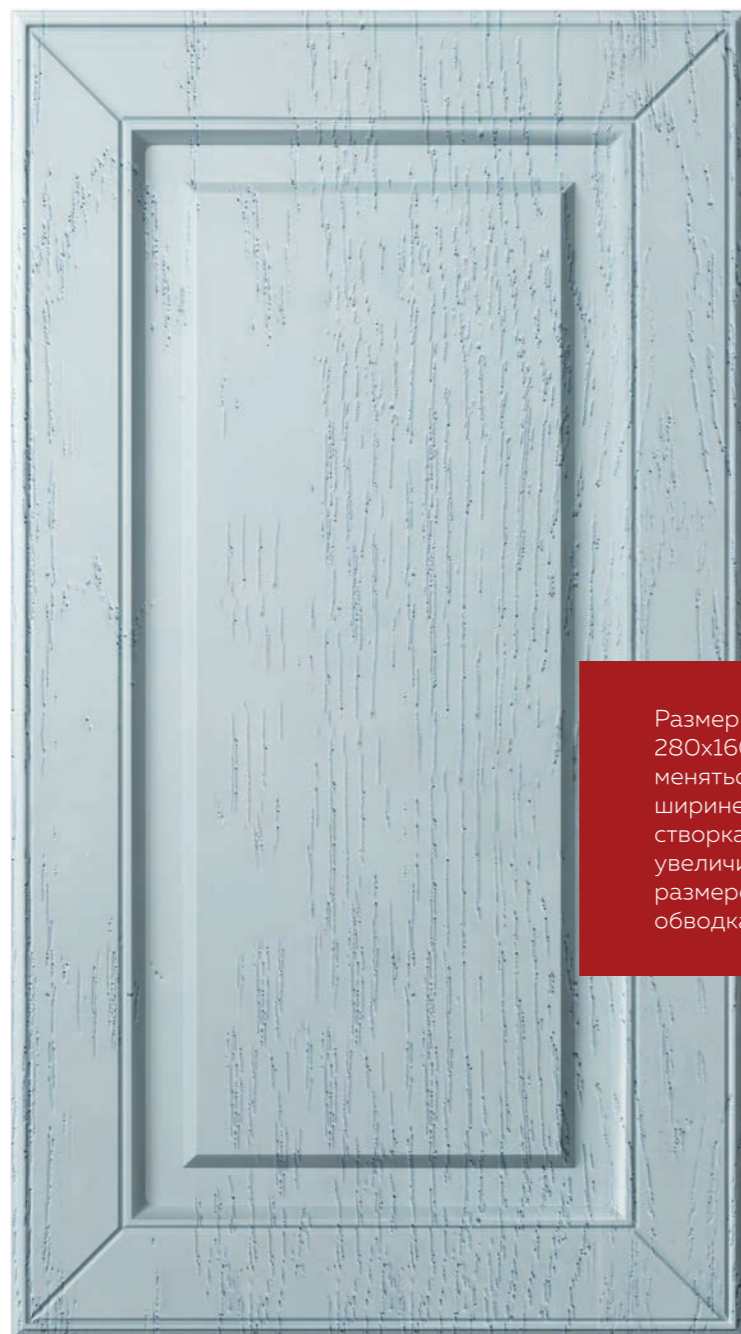

Размеры ромба на рамках 280x160 мм, но они могут меняться при маленькой ширине фасада. На высоких створках количество ромбов увеличивается. Т3 - в расчете размеров отсутствует обводка (Т2).

Выполняется в эмали и пленке.
На МДФ толщиной 16 мм. Калёвка - тип 2 (Мин. радиус).

ТИПЫ СЕЧЕНИЯ ФРЕЗЕРОВКИ:

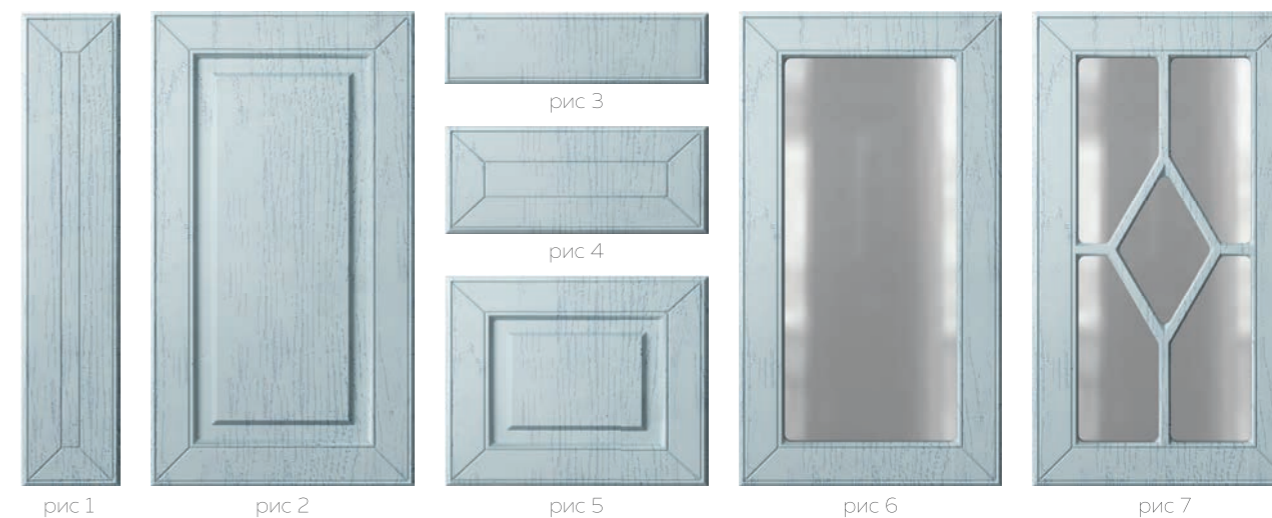

ВОЗМОЖНЫЕ РАЗМЕРЫ

##	Виды фасадов	Тип сечения	Min. размеры	Max. размеры	a	b	c
	Глухой фасад	T1	H110*W110	H130*W130	8	8	4
Рис 1	Глухой фасад	T2	H130*W130	H211*W211	8	8	54
Рис 2	Глухой фасад	T3	H211*W211	H2700*W600	65	65	35
Рис 3	Фасад ящика	T1	H110*W110	H130*W130	8	8	4
Рис 4	Фасад ящика	T2	H130*W130	H211*W211	8	8	54
Рис 5	Фасад ящика	T3	H211*W211	H600*W1200	65	65	35
Рис 6	Витрина	T4	H220*W220	H2700*W600	68	68	
Рис 7	Рамка	T4	H410*W320	H2700*W600	68	68	
Рис 8	Выпуклая глухая	T3	H500	H1600			
Рис 9	Вогнутая глухая	T3	H500	H1100			
	Выпуклая витрина	T4	H700	H900			
Рис 10	Витрина с пазом	T5	H220*W220	H2400*W500	68	68	58
Рис 11	Рамка с пазом	T5	H410*W320	H2400*W500	68	68	58

Графа «a» и «b» - отступ от края фасада до начала фрезы по высоте и ширине. Для витрин и рамок - отступ до выреза. Графа «c» - ширина фрезы. Для витрин и рамок с пазом Элькор - отступ до стекла.

AMATO



Выполняется в пленке и эмали. На МДФ толщиной 22 мм.
Калёвка - тип О (Без калёвки).

ТИПЫ СЕЧЕНИЯ ФРЕЗЕРОВКИ:



T1



T2

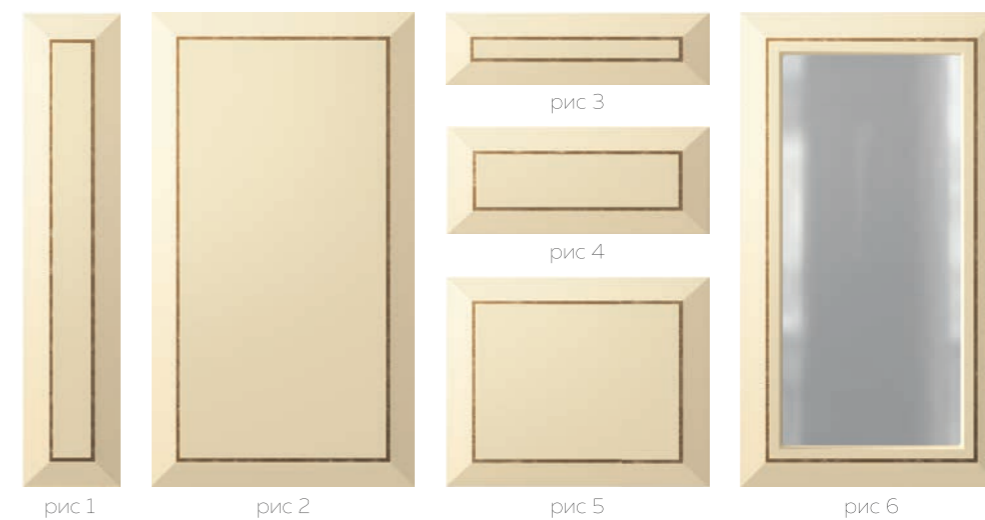

Рамки на данном рисунке не предусматриваются.
Радиусные фасады на этом рисунке не предусматриваются.
Ширина фигурной калёвки - 45 мм.
Толщина фасада в самой узкой части составляет 13 мм.

ВОЗМОЖНЫЕ РАЗМЕРЫ

##	Виды фасадов	Тип сечения	Min. размеры	Max. размеры	a	b	c
Рис 1	Глухой фасад	T1	H200*W140	H2400*W500	0	0	45
Рис 2	Глухой фасад	T1	H200*W140	H2400*W500	0	0	45
Рис 3	Фасад ящика	T1	H140*W200	H600*W1200	0	0	45
Рис 4	Фасад ящика	T1	H140*W200	H600*W1200	0	0	45
Рис 5	Фасад ящика	T1	H140*W200	H600*W1200	0	0	45
Рис 6	Витрина с пазом	T2	H250*W250	H2400*W500	68	68	58

Графа «а» и «б» - отступ от края фасада до начала фрезы по высоте и ширине. Для витрин и рамок - отступ до выреза. Графа «с» - ширина фрезы. Для витрин и рамок с пазом Элькор - отступ до стекла.

АРКА 1



Выполняется в эмали и пленке. На МДФ толщиной 16 мм.
Калёвка - тип 3 (Ступенька).

ТИПЫ СЕЧЕНИЯ ФРЕЗЕРОВКИ:

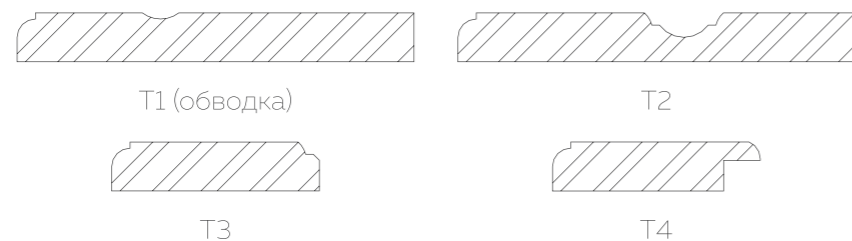

ВОЗМОЖНЫЕ РАЗМЕРЫ

##	Виды фасадов	Тип сечения	Min. размеры	Max. размеры	a	b	c
Рис 1	Глухой фасад	T1	H240*W140	H240*W240	61	41	12
Рис 2	Глухой фасад	T2	H240*W240	H2700*W600	61	61	26
Рис 3	Фасад ящика	T1	H110*W240	H160*W240	21	61	12
Рис 4	Фасад ящика	T2	H160*W240	H240*W240	21	61	26
Рис 5	Фасад ящика	T2	H240*W240	H600*W1200	61	61	26
Рис 6	Витрина	T3	H240*W240	H2700*W600	68	68	
Рис 7	Рамка	T3	H320*W320	H2700*W600	68	68	
Рис 8	Выпуклая глухая	T2	H500	H1600			
Рис 9	Вогнутая глухая	T2	H500	H1100			
	Выпуклая витрина	T3	H700	H900			
Рис 10	Витрина с пазом	T4	H240*W240	H2400*W500	68	68	58
Рис 11	Рамка с пазом	T4	H320*W320	H2400*W500	68	68	58

Графа «а» и «б» - отступ от края фасада до начала фрезы по высоте и ширине. Для витрин и рамок - отступ до выреза. Графа «с» - ширина фрезы. Для витрин и рамок с пазом Элькор - отступ до стекла.

АРКА 2



Выполняется в эмали и пленке. На МДФ толщиной 16 мм.
Калёвка - тип 3 (Ступенька).

ТИПЫ СЕЧЕНИЯ ФРЕЗЕРОВКИ:

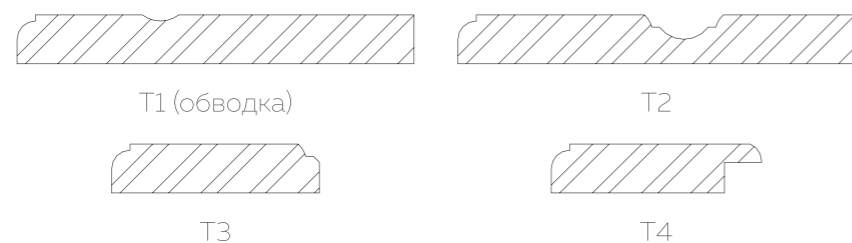

ВОЗМОЖНЫЕ РАЗМЕРЫ

##	Виды фасадов	Тип сечения	Min. размеры	Max. размеры	a	b	c
Рис 1	Глухой фасад	T1	H240*W140	H240*W240	61	41	12
Рис 2	Глухой фасад	T2	H240*W240	H2700*W600	61	61	26
Рис 3	Фасад ящика	T1	H110*W240	H160*W240	21	61	12
Рис 4	Фасад ящика	T2	H160*W240	H240*W240	21	61	26
Рис 5	Фасад ящика	T2	H240*W240	H600*W1200	61	61	26
Рис 6	Витрина	T3	H240*W240	H2700*W600	68	68	
Рис 7	Рамка	T3	H320*W320	H2700*W600	68	68	
Рис 8	Выпуклая глухая	T2	H500	H1600			
Рис 9	Вогнутая глухая	T2	H500	H1100			
	Выпуклая витрина	T3	H700	H900			
Рис 10	Витрина с пазом	T4	H240*W240	H2400*W500	68	68	58
Рис 11	Рамка с пазом	T4	H320*W320	H2400*W500	68	68	58

Графа «а» и «б» - отступ от края фасада до начала фрезы по высоте и ширине. Для витрин и рамок - отступ до выреза. Графа «с» - ширина фрезы. Для витрин и рамок с пазом Элькор - отступ до стекла.

АРКА Р



Выполняется в эмали и пленке. На МДФ толщиной 16 мм.
Калёвка - тип 3 (Ступенька).

ТИПЫ СЕЧЕНИЯ ФРЕЗЕРОВКИ:

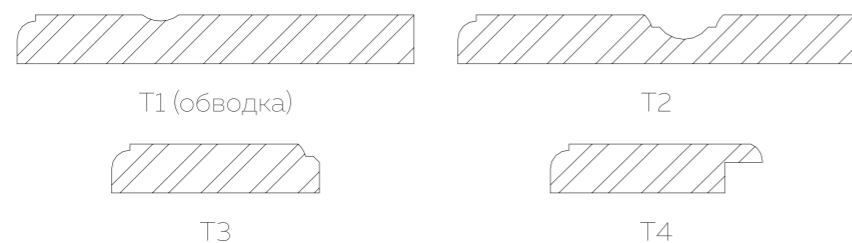

ВОЗМОЖНЫЕ РАЗМЕРЫ

##	Виды фасадов	Тип сечения	Min. размеры	Max. размеры	a	b	c
Рис 1	Глухой фасад	T1	H210*W140	H210*W210	61	41	12
Рис 2	Глухой фасад	T2	H210*W210	H2700*W600	61	61	26
Рис 3	Фасад ящика	T1	H110*W210	H140*W210	21	61	12
Рис 4	Фасад ящика	T2	H140*W210	H210*W210	21	61	26
Рис 5	Фасад ящика	T2	H210*W210	H600*W1200	61	61	26
Рис 6	Витрина	T3	H220*W220	H2700*W600	68	68	
Рис 7	Рамка	T3	H320*W320	H2700*W600	68	68	
Рис 8	Выпуклая глухая	T2	H500	H1600			
Рис 9	Вогнутая глухая	T2	H500	H1100			
	Выпуклая витрина	T3	H700	H900			
Рис 10	Витрина с пазом	T4	H220*W220	H2400*W500	68	68	58
Рис 11	Рамка с пазом	T4	H320*W320	H2400*W500	68	68	58

Графа «а» и «б» - отступ от края фасада до начала фрезы по высоте и ширине. Для витрин и рамок - отступ до выреза. Графа «с» - ширина фрезы. Для витрин и рамок с пазом Элькор - отступ до стекла.

БАСТИОН



Выполняется в эмали. На МДФ толщиной 22 мм.
Калёвка - тип 2 (Мин. радиус).



Рамки на данном рисунке не предусматриваются.
Витрины выполняются только с пазом. Крепление стекла - штапик.
Радиусные фасады на этом рисунке не предусматриваются.
Глубина максимальной выборки - 8 мм.
Ширина до выборки - 80 мм.

ВОЗМОЖНЫЕ РАЗМЕРЫ

##	Виды фасадов	Тип сечения	Min. размеры	Max. размеры	a	b	c
Рис 1	Глухой фасад	T1	H100*W100	H175*W175	20	20	9
Рис 2	Глухой фасад	T2	H175*W175	H2400*W500	20	20	60
Рис 3	Фасад ящика	T1	H100*W100	H175*W175	20	20	9
Рис 4	Фасад ящика	T2	H175*W175	H600*W1200	20	20	60
Рис 5	Фасад ящика	T2	H175*W175	H600*W1200	20	20	60
Рис 6	Витрина с пазом	T3	H220*W220	H2400*W500	68	68	58

ТИПЫ СЕЧЕНИЯ ФРЕЗЕРОВКИ:



T1



T2



T3

Графа «а» и «б» - отступ от края фасада до начала фрезы по высоте и ширине. Для витрин и рамок - отступ до выреза. Графа «с» - ширина фрезы. Для витрин и рамок с пазом Элькор - отступ до стекла.

БОСТОН



Выполняется в эмали и пленке. На МДФ толщиной 16 мм.
Калёвка - тип 3 (Ступенька).

ТИПЫ СЕЧЕНИЯ ФРЕЗЕРОВКИ:

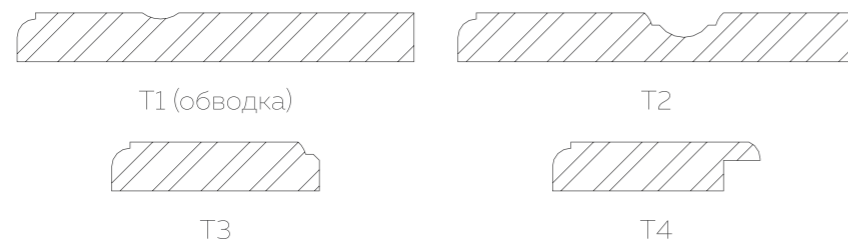

ВОЗМОЖНЫЕ РАЗМЕРЫ

##	Виды фасадов	Тип сечения	Min. размеры	Max. размеры	a	b	c
Рис 1	Глухой фасад	T1	H210*W140	H210*W210	61	41	12
Рис 2	Глухой фасад	T2	H210*W210	H2700*W600	61	61	26
Рис 3	Фасад ящика	T1	H110*W210	H140*W210	21	61	12
Рис 4	Фасад ящика	T2	H140*W210	H210*W210	21	61	26
Рис 5	Фасад ящика	T2	H210*W210	H600*W1200	61	61	26
Рис 6	Витрина	T3	H220*W220	H2700*W600	68	68	
Рис 7	Рамка	T3	H320*W320	H2700*W600	68	68	
Рис 8	Выпуклая глухая	T2	H500	H1600			
Рис 9	Вогнутая глухая	T2	H500	H1100			
	Выпуклая витрина	T3	H700	H900			
Рис 10	Витрина с пазом	T4	H220*W220	H2400*W500	68	68	58
Рис 11	Рамка с пазом	T4	H320*W320	H2400*W500	68	68	58

Графа «а» и «б» - отступ от края фасада до начала фрезы по высоте и ширине. Для витрин и рамок - отступ до выреза. Графа «с» - ширина фрезы. Для витрин и рамок с пазом Элькор - отступ до стекла.

ВНУТРЕННИЙ РУЧЕЙ



Выполняется в эмали и пленке.
На МДФ толщиной 16 мм. Калёвка - тип 1 (Мыло).

ТИПЫ СЕЧЕНИЯ ФРЕЗЕРОВКИ:



T1



T2



T3



ВОЗМОЖНЫЕ РАЗМЕРЫ

##	Виды фасадов	Тип сечения	Min. размеры	Max. размеры	a	b	c
Рис 1	Глухой фасад	T1	H170*W140	H170*W170	68	48	12
Рис 2	Глухой фасад	T1	H170*W170	H2700*W600	68	68	12
Рис 3	Фасад ящика	T1	H110*W170	H170*W170	38	68	12
Рис 4	Фасад ящика	T1	H170*W170	H600*W1200	68	68	12
Рис 5	Фасад ящика	T1	H170*W170	H600*W1200	68	68	12
Рис 6	Витрина	T2	H220*W220	H2700*W600	68	68	
Рис 7	Рамка	T2	H320*W320	H2700*W600	68	68	
Рис 8	Выпуклая глухая	T1	H500	H1600			
Рис 9	Вогнутая глухая	T1	H500	H1100			
	Выпуклая витрина	T2	H700	H900			
Рис 10	Витрина с пазом	T3	H220*W220	H2400*W500	68	68	58
Рис 11	Рамка с пазом	T3	H320*W320	H2400*W500	68	68	58

Графа «а» и «б» - отступ от края фасада до начала фрезы по высоте и ширине. Для витрин и рамок - отступ до выреза. Графа «с» - ширина фрезы. Для витрин и рамок с пазом Элькор - отступ до стекла.

ВОЛНА

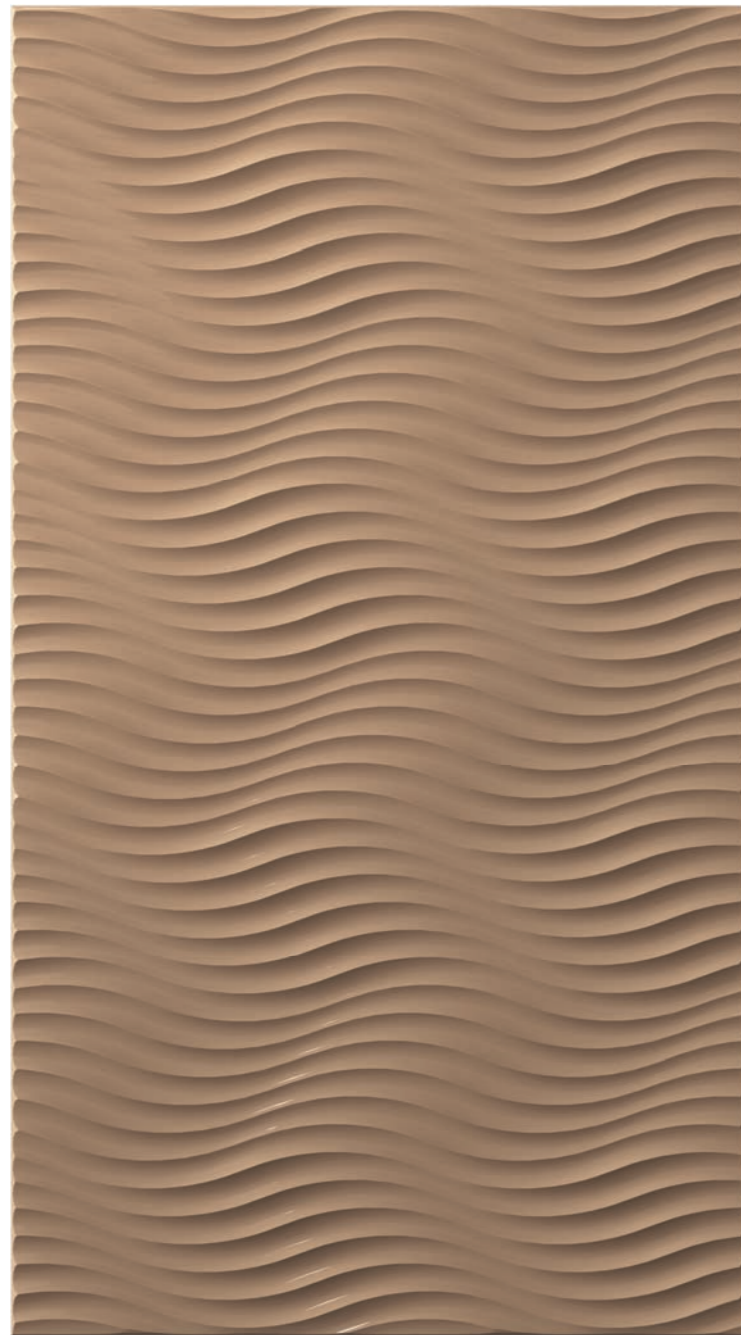

Выполняется в эмали матовой и пленке. На МДФ толщиной 19 мм. Калёвка - тип 1 (Мыло).

ТИПЫ СЕЧЕНИЯ ФРЕЗЕРОВКИ:



T1



T2



T3

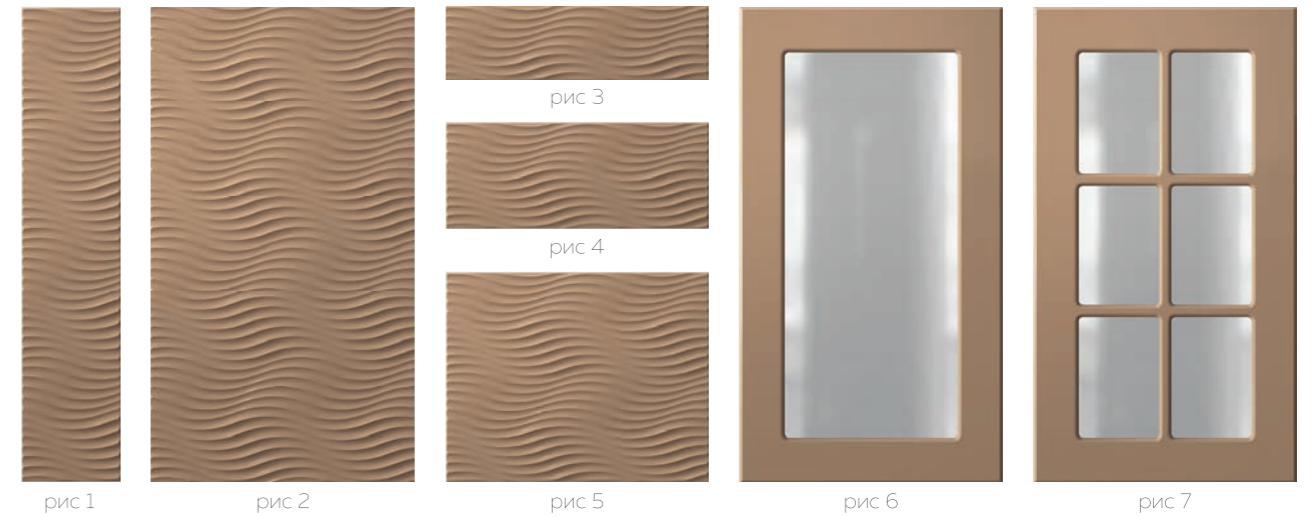

Максимальная глубина рисунка 4 мм. Минимальная толщина МДФ - 19 мм.
 Радиусные фасады на этом рисунке не предусматриваются.
 Рамки на данном рисунке не предусматриваются.
 Рисунок изготавливается на отдельном фасаде или на общем ряде фасадов совокупной шириной не более 2300мм. Поэтому при составлении заказа необходимо приложить эскиз с расположением фасадов и изображением рисунков на них! Иначе рисунок на соседних фасадах может не сойтись.
 Обычные ручки нельзя закрепить на таком фасаде! Ручки должны быть с креплением с торца фасада либо следует использовать систему открывания от нажатия.

ВОЗМОЖНЫЕ РАЗМЕРЫ

##	Виды фасадов	Тип сечения	Min. размеры	Max. размеры	a	b	c
Рис 1	Глухой фасад	T1	H100*W100	H2700*W600			
Рис 2	Глухой фасад	T1	H100*W100	H2700*W600			
Рис 3	Фасад ящика	T1	H100*W100	H600*W1200			
Рис 4	Фасад ящика	T1	H100*W100	H600*W1200			
Рис 5	Фасад ящика	T1	H100*W100	H600*W1200			
Рис 6	Витрина с пазом	T2	H220*W220	H2700*W600	68	68	
Рис 7	Рамка с пазом	T3	H220*W220	H2400*W500	68	68	58

Графа «а» и «б» - отступ от края фасада до начала фрезы по высоте и ширине. Для витрин и рамок - отступ до выреза. Графа «с» - ширина фрезы. Для витрин и рамок с пазом Элькор - отступ до стекла.

ГАЛЬЯНО



Выполняется в эмали. На МДФ толщиной 22 мм.
Калёвка - тип 3 (Ступенька).



Радиусные фасады на этом рисунке не предусматриваются.
Витрины и рамки выполняются только с пазом элькор.
Узор рассчитывается исходя из ширины и высоты фасада. Возможно установка нескольких узоров на одном фасаде если высота фасада больше чем 2 минимальных размера. Отношение ширины к высоте на рамке должно быть не меньше 0,2. При больших размерах рамки ширина перемычек увеличивается.

ВОЗМОЖНЫЕ РАЗМЕРЫ

##	Виды фасадов	Тип сечения	Min. размеры	Max. размеры	a	b	c
Рис 1	Глухой фасад	T1	H230*W140	H230*W230	64	54	4
Рис 2	Глухой фасад	T2	H230*W230	H2400*W500	64	64	41
Рис 3	Фасад ящика	T1	H110*W230	H170*W230	64	34	4
Рис 4	Фасад ящика	T2	H170*W230	H230*W230	64	34	41
Рис 5	Фасад ящика	T2	H230*W230	H600*W1200	64	64	41
Рис 6	Витрина с пазом	T3	H220*W220	H2400*W500	72	72	62
Рис 7	Рамка с пазом	T3	H500*W397	H2400*W500	72	72	62

ТИПЫ СЕЧЕНИЯ ФРЕЗЕРОВКИ:



T1 (обводка)



T2



T3

Графа «а» и «б» - отступ от края фасада до начала фрезы по высоте и ширине. Для витрин и рамок - отступ до выреза. Графа «с» - ширина фрезы. Для витрин и рамок с пазом Элькор - отступ до стекла.

ГРОТЕСК



Выполняется в эмали. На МДФ толщиной 10 + 10 мм.
Калёвка - тип 2 (Мин. радиус).



Радиусные фасады на этом рисунке не предусматриваются.
Глубина выборки на глухих фасадах и ящиках - 10 мм, на рамках - 5 мм.
Витрины и рамки выполняются только с пазом элькор.

ВОЗМОЖНЫЕ РАЗМЕРЫ

##	Виды фасадов	Тип сечения	Min. размеры	Max. размеры	a	b	c
Рис 1	Глухой фасад	T1	H180*W140	H180*W180	43	43	16
Рис 2	Глухой фасад	T2	H180*W180	H2400*W600	43	43	25
Рис 3	Фасад ящика	T1	H110*W140	H160*W180	33	43	16
Рис 4	Фасад ящика	T2	H160*W180	H180*W180	33	43	25
Рис 5	Фасад ящика	T2	H180*W180	H600*W1200	43	43	25
Рис 6	Витрина с пазом	T3	H220*W220	H2400*W500	68	68	58
Рис 7	Рамка с пазом	T3	H500*W350	H920*W500	68	68	58

ТИПЫ СЕЧЕНИЯ ФРЕЗЕРОВКИ:

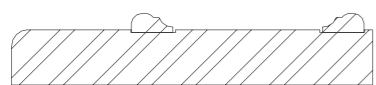

T1



T2

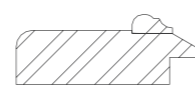

T3

Графа «а» и «б» - отступ от края фасада до начала фрезы по высоте и ширине. Для витрин и рамок - отступ до выреза. Графа «с» - ширина фрезы. Для витрин и рамок с пазом Элькор - отступ до стекла.

ДИАМАНТ



Выполняется в эмали и пленке. На МДФ толщиной 16+6 мм. Калёвка - тип 2 (Мин. радиус)

ТИПЫ СЕЧЕНИЯ ФРЕЗЕРОВКИ:



T1 (обводка)



T2



T3



рис 1

рис 2

рис 3

рис 4

рис 5

рис 6

Радиусные фасады на этом рисунке не предусматриваются. Глубина выборки - 6 мм. Витрины и рамки выполняются только с пазом. На этом рисунке возможно изготовление глухого фасада простого (рис. 2) и с узором (рис. 8). Узор рассчитывается исходя из ширины и высоты фасада. Возможно установка нескольких узоров на одном фасаде если высота фасада больше чем 2 минимальных размера.



рис 7

рис 8

ВОЗМОЖНЫЕ РАЗМЕРЫ

##	Виды фасадов	Тип сечения	Min. размеры	Max. размеры	a	b	c
Рис 1	Глухой фасад	T1	H170*W140	H170*W170	65	45	4
Рис 2	Глухой фасад	T2	H170*W170	H2400*W500	65	65	6
Рис 3	Фасад ящика	T1	H110*W170	H170*W170	45	65	4
Рис 4	Фасад ящика	T2	H170*W170	H600*W1200	65	65	6
Рис 5	Фасад ящика	T2	H170*W170	H600*W1200	65	65	6
Рис 6	Витрина с пазом	T3	H220*W220	H2400*W500	68	68	58
Рис 7	Рамка с пазом	T3	H500*W360	H2400*W500	68	68	58
Рис 8	Глухой фасад (узор)	T2	H500*W360	H2400*W500	65	65	6

Графа «а» и «б» - отступ от края фасада до начала фрезы по высоте и ширине. Для витрин и рамок - отступ до выреза. Графа «с» - ширина фрезы. Для витрин и рамок с пазом Элькор - отступ до стекла.

ДОРОТЕЯ



Радиусные фасады на этом рисунке не предусматриваются. Ширина фасадов должна быть кратна 100. Присадку под ручку проектировать с учетом профиля рисунка.

Выполняется в эмали. На МДФ толщиной 22 мм. Калёвка - тип О (Без калёвки).

ТИПЫ СЕЧЕНИЯ ФРЕЗЕРОВКИ:



T1



T2



T3

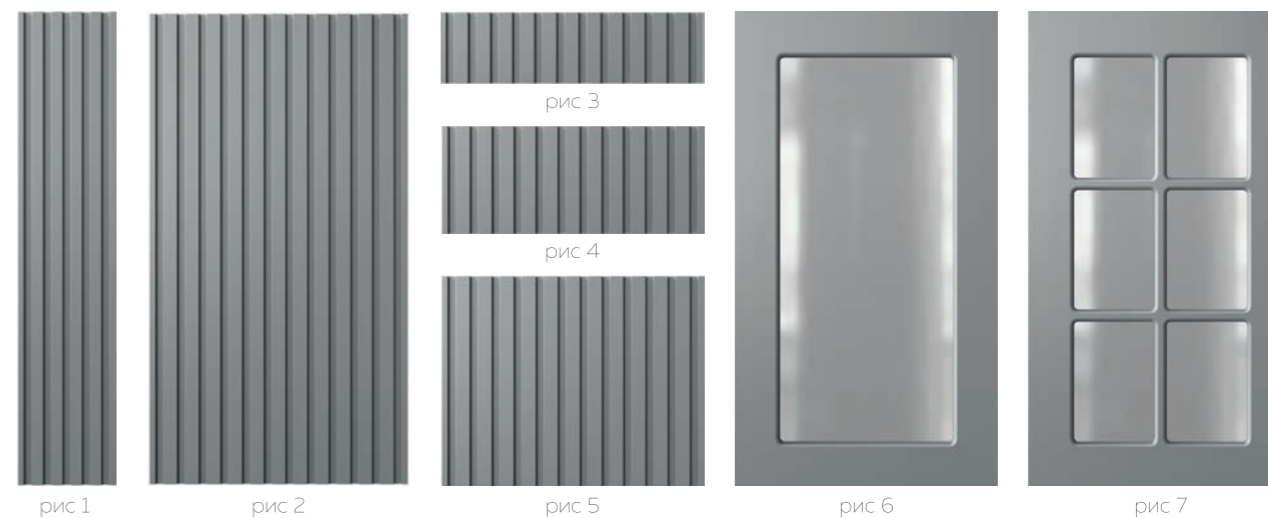

ВОЗМОЖНЫЕ РАЗМЕРЫ

##	Виды фасадов	Тип сечения	Min. размеры	Max. размеры	a	b	c
Рис 1	Глухой фасад	T1	H100*W100	H2700*W600	0	0	0
Рис 2	Глухой фасад	T1	H100*W100	H2700*W600	0	0	0
Рис 3	Фасад ящика	T1	H100*W100	H600*W1200	0	0	
Рис 4	Фасад ящика	T1	H100*W100	H600*W1200	0	0	
Рис 5	Фасад ящика	T1	H100*W100	H600*W1200	0	0	
Рис 6	Витрина	T2	H220*W220	H2700*W600	68	68	
Рис 7	Рамка	T2	H320*W320	H2700*W600	68	68	
Рис 8	Витрина с пазом	T3	H220*W220	H2400*W500	68	68	58
Рис 9	Рамка с пазом	T3	H320*W320	H2400*W500	68	68	58

Графа «а» и «б» - отступ от края фасада до начала фрезы по высоте и ширине. Для витрин и рамок - отступ до выреза. Графа «с» - ширина фрезы. Для витрин и рамок с пазом Элькор - отступ до стекла.

ИЗАБЕЛЛА



Выполняется в эмали и пленке. На МДФ толщиной 16 мм. Калёвка - тип 3 (Ступенька).

ТИПЫ СЕЧЕНИЯ ФРЕЗЕРОВКИ:

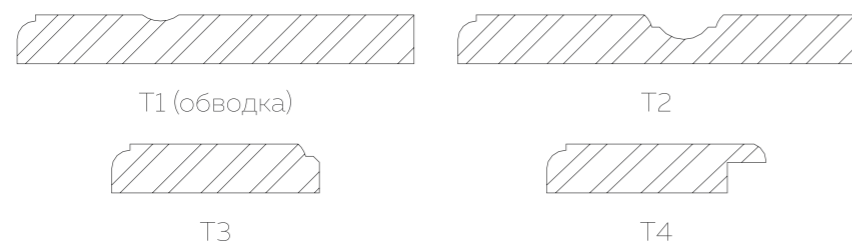

ВОЗМОЖНЫЕ РАЗМЕРЫ

##	Виды фасадов	Тип сечения	Min. размеры	Max. размеры	a	b	c
Рис 1	Глухой фасад	T1	H210*W140	H210*W210	61	41	12
Рис 2	Глухой фасад	T2	H210*W210	H2700*W600	61	61	26
Рис 3	Фасад ящика	T1	H110*W210	H140*W210	21	61	12
Рис 4	Фасад ящика	T2	H140*W210	H210*W210	21	61	26
Рис 5	Фасад ящика	T2	H210*W210	H600*W1200	61	61	26
Рис 6	Витрина	T3	H220*W220	H2700*W600	68	68	
Рис 7	Рамка	T3	H320*W320	H2700*W600	68	68	
Рис 8	Выпуклая глухая	T2	H500	H1600			
Рис 9	Вогнутая глухая	T2	H500	H1100			
	Выпуклая витрина	T3	H700	H900			
Рис 10	Витрина с пазом	T4	H220*W220	H2400*W500	68	68	58
Рис 11	Рамка с пазом	T4	H320*W320	H2400*W500	68	68	58

Графа «а» и «б» - отступ от края фасада до начала фрезы по высоте и ширине. Для витрин и рамок - отступ до выреза. Графа «с» - ширина фрезы. Для витрин и рамок с пазом Элькор - отступ до стекла.

ИЗАДОРА



Радиусные фасады на этом рисунке не предусматриваются. Рисунок изготавливается на отдельном фасаде или на общем ряде фасадов. Поэтому при составлении заказа необходимо приложить эскиз с расположением фасадов и изображением рисунков на них! Иначе рисунок на соседних фасадах может не сойтись.

Выполняется в эмали и пленке. На МДФ толщиной 16 мм. Калёвка - тип 2 (Мин.радиус).

ТИПЫ СЕЧЕНИЯ ФРЕЗЕРОВКИ:

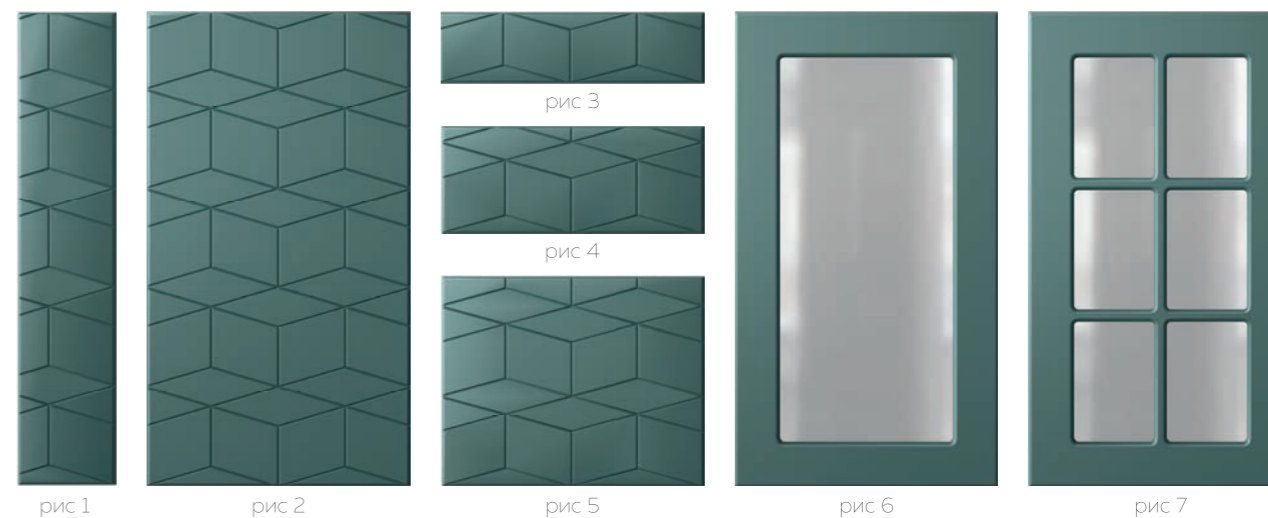
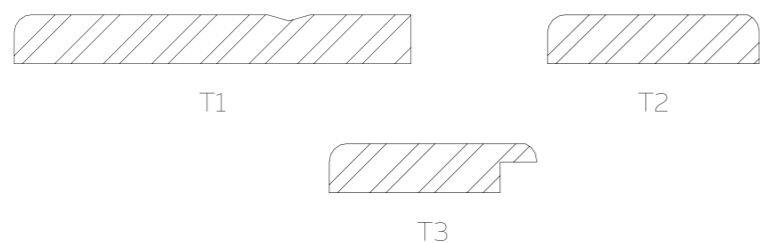

ВОЗМОЖНЫЕ РАЗМЕРЫ

##	Виды фасадов	Тип сечения	Min. размеры	Max. размеры	a	b	c
Рис 1	Глухой фасад	T1	H100*W100	H2700*W600	0	0	0
Рис 2	Глухой фасад	T1	H100*W100	H2700*W600	0	0	0
Рис 3	Фасад ящика	T1	H100*W100	H600*W1200	0	0	0
Рис 4	Фасад ящика	T1	H100*W100	H600*W1200	0	0	0
Рис 5	Фасад ящика	T1	H100*W100	H600*W1200	0	0	0
Рис 6	Витрина	T2	H220*W220	H2700*W600	68	68	
Рис 7	Рамка	T2	H320*W320	H2700*W600	68	68	
Рис 8	Витрина с пазом	T3	H220*W220	H2400*W500	68	68	58
Рис 9	Рамка с пазом	T3	H320*W320	H2400*W500	68	68	58

Графа «а» и «б» - отступ от края фасада до начала фрезы по высоте и ширине. Для витрин и рамок - отступ до выреза. Графа «с» - ширина фрезы. Для витрин и рамок с пазом Элькор - отступ до стекла. * Рамка с пазом выполняется только в эмали.

ИРИНА

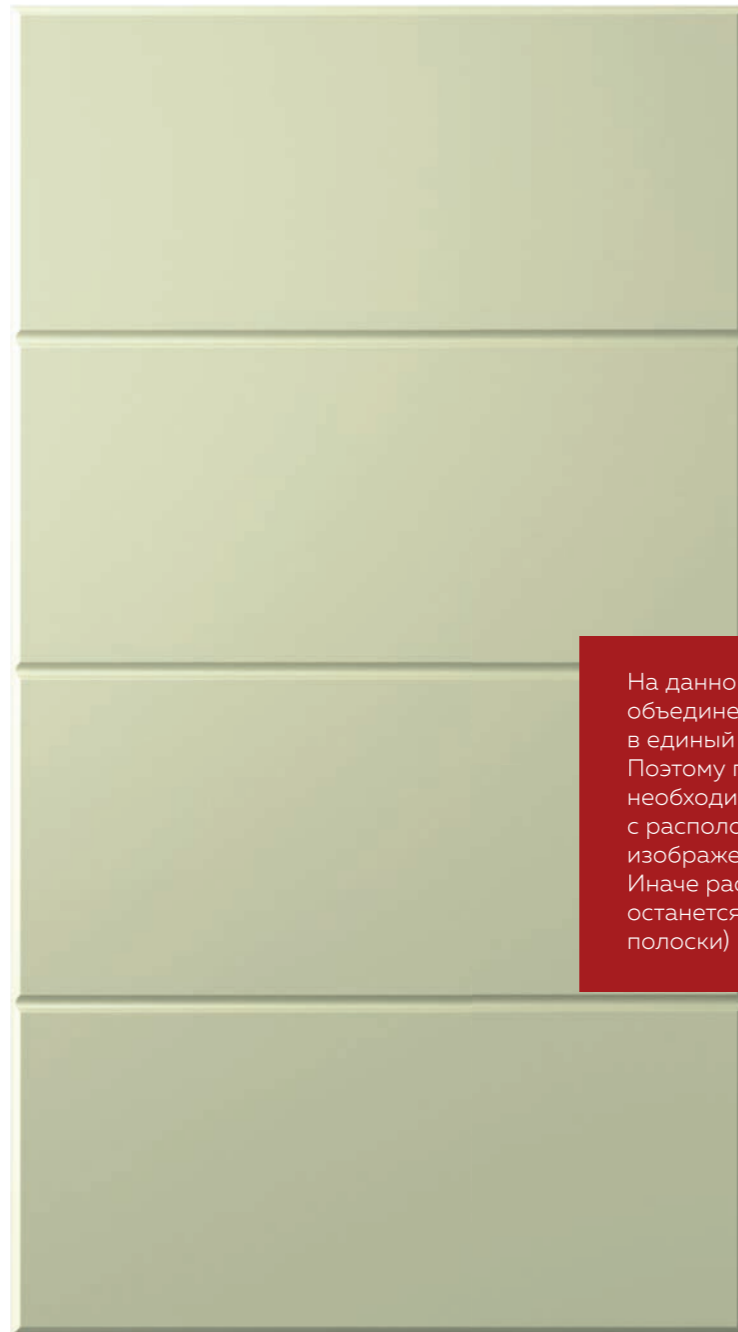

На данном рисунке возможно объединение нескольких фасадов в единый рисунок. Поэтому при составлении заказа необходимо приложить эскиз с расположением фасадов и изображением рисунков на них! Иначе расположение рисунка останется стандартным (3 полосы)

Выполняется в эмали и пленке. На МДФ толщиной 16 мм. Калёвка - тип 1 (Мыло).

ТИПЫ СЕЧЕНИЯ ФРЕЗЕРОВКИ:



T1



T2

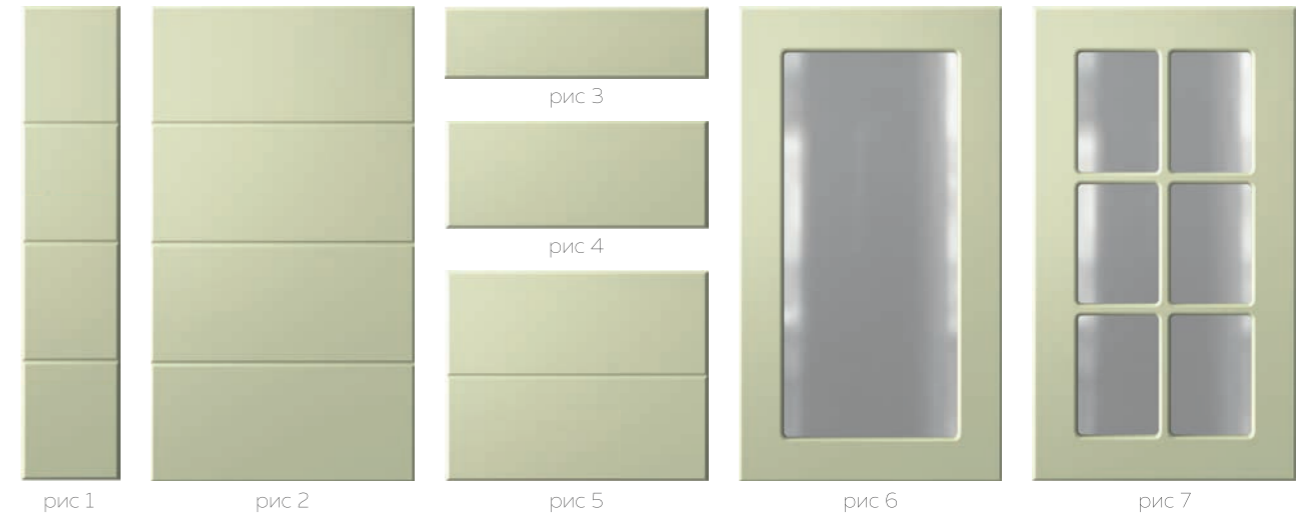

ВОЗМОЖНЫЕ РАЗМЕРЫ

##	Виды фасадов	Тип сечения	Min. размеры	Max. размеры	a	b	c
Рис 1	Глухой фасад	T1	H100*W100	H2700*W600			9
Рис 2	Глухой фасад	T1	H100*W100	H2700*W600			9
Рис 3	Фасад ящика		H100*W100	H250*W200			9
Рис 4	Фасад ящика		H100*W100	H250*W200			9
Рис 5	Фасад ящика	T1	H400*W100	H600*W1200			9
Рис 6	Витрина	T2	H220*W220	H2700*W600	68	68	
Рис 7	Рамка	T2	H320*W320	H2700*W600	68	68	
Рис 8	Выпуклая глухая	T1	H500	H1600			
Рис 9	Вогнутая глухая	T1	H500	H1100			
	Выпуклая витрина	T2	H700	H900			
Рис 10	Витрина с пазом	T3	H220*W220	H2400*W500	68	68	58
Рис 11	Рамка с пазом	T3	H320*W320	H2400*W500	68	68	58

Графа «а» и «б» - отступ от края фасада до начала фрезы по высоте и ширине. Для витрин и рамок - отступ до выреза. Графа «с» - ширина фрезы. Для витрин и рамок с пазом Элькор - отступ до стекла.

ИТАЛЬЯНКА



Выполняется в эмали и пленке. На МДФ толщиной 16 мм.
Калёвка - тип 3 (Ступенька).

ТИПЫ СЕЧЕНИЯ ФРЕЗЕРОВКИ:

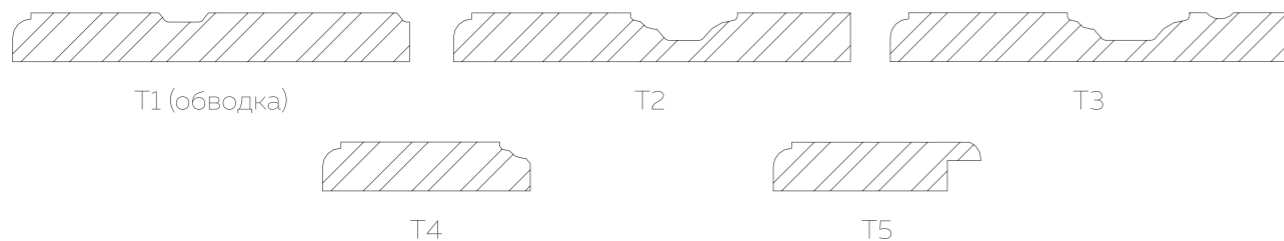

ВОЗМОЖНЫЕ РАЗМЕРЫ

##	Виды фасадов	Тип сечения	Min. размеры	Max. размеры	a	b	c
Рис 1	Глухой фасад	T1	H160*W140	H200*W200	58	48	16
	Глухой фасад	T2	H200*W200	H240*W240	58	58	35
Рис 2	Глухой фасад	T3	H240*W240	H2700*W600	58	58	54
Рис 3	Фасад ящика	T1	H110*W160	H170*W200	58	28	16
Рис 4	Фасад ящика	T2	H170*W200	H240*W240	58	28	35
Рис 5	Фасад ящика	T3	H240*W240	H600*W1200	58	58	54
Рис 6	Витрина	T4	H220*W220	H2700*W600	68	68	
Рис 7	Рамка	T4	H320*W320	H2700*W600	68	68	
Рис 8	Выпуклая глухая	T3	H500	H1600			
Рис 9	Вогнутая глухая	T3	H500	H1100			
	Выпуклая витрина	T4	H700	H900			
Рис 10	Витрина с пазом	T5	H220*W220	H2400*W500	68	68	58
Рис 11	Рамка с пазом	T5	H320*W320	H2400*W500	68	68	58

Графа «а» и «б» - отступ от края фасада до начала фрезы по высоте и ширине. Для витрин и рамок - отступ до выреза. Графа «с» - ширина фрезы. Для витрин и рамок с пазом Элькор - отступ до стекла.

КАЛЬВАДОС



Выполняется в эмали и пленке.
На МДФ толщиной 16 мм. Калёвка - тип 1 (Мыло).

ТИПЫ СЕЧЕНИЯ ФРЕЗЕРОВКИ:

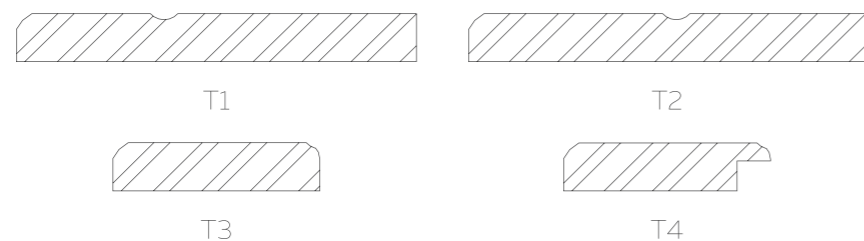

ВОЗМОЖНЫЕ РАЗМЕРЫ

##	Виды фасадов	Тип сечения	Min. размеры	Max. размеры	a	b	c
Рис 1	Глухой фасад	T1	H210*W140	H210*W210	64	44	9
Рис 2	Глухой фасад	T2	H210*W210	H2700*W600	64	64	9
Рис 3	Глухой фасад	T1	H110*W210	H140*W210	31	64	9
Рис 4	Фасад ящика	T2	H140*W210	H210*W210	31	64	9
Рис 5	Фасад ящика	T2	H210*W210	H600*W1200	64	64	9
Рис 6	Витрина	T3	H220*W220	H2700*W600	68	68	
Рис 7	Рамка	T3	H320*W320	H2700*W600	68	68	
Рис 8	Выпуклая глухая	T2	H500	H1600			
Рис 9	Вогнутая глухая	T2	H500	H1100			
	Выпуклая витрина	T3	H700	H900			
Рис 10	Витрина с пазом	T4	H220*W220	H2400*W500	68	68	58
Рис 11	Рамка с пазом	T4	H320*W320	H2400*W500	68	68	58

Графа «а» и «б» - отступ от края фасада до начала фрезы по высоте и ширине. Для витрин и рамок - отступ до выреза. Графа «с» - ширина фрезы. Для витрин и рамок с пазом Элькор - отступ до стекла.

КВАДРАТ



Выполняется в эмали и пленке.
На МДФ толщиной 16 мм. Калёвка - тип 3 (Ступенька).

ТИПЫ СЕЧЕНИЯ ФРЕЗЕРОВКИ:

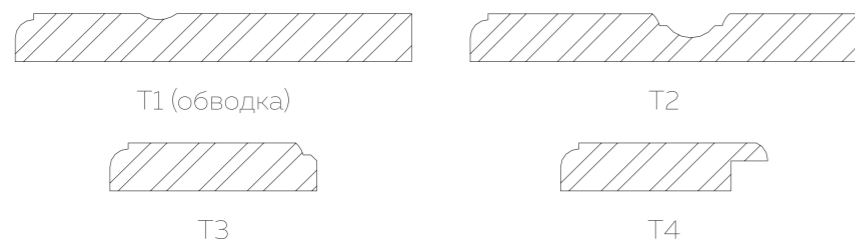

ВОЗМОЖНЫЕ РАЗМЕРЫ

##	Виды фасадов	Тип сечения	Min. размеры	Max. размеры	a	b	c
Рис 1	Глухой фасад	T1	H210*W140	H210*W210	61	41	12
Рис 2	Глухой фасад	T2	H210*W210	H2700*W600	61	61	26
Рис 3	Глухой фасад	T1	H110*W210	H140*W210	21	61	12
Рис 4	Фасад ящика	T2	H140*W210	H210*W210	21	61	26
Рис 5	Фасад ящика	T2	H210*W210	H600*W1200	61	61	26
Рис 6	Витрина	T3	H220*W220	H2700*W600	68	68	
Рис 7	Рамка	T3	H320*W320	H2700*W600	68	68	
Рис 8	Выпуклая глухая	T2	H500	H1600			
Рис 9	Вогнутая глухая	T2	H500	H1100			
	Выпуклая витрина	T3	H700	H900			
Рис 10	Витрина с пазом	T4	H220*W220	H2400*W500	68	68	58
Рис 11	Рамка с пазом	T4	H320*W320	H2400*W500	68	68	58

Графа «а» и «б» - отступ от края фасада до начала фрезы по высоте и ширине. Для витрин и рамок - отступ до выреза. Графа «с» - ширина фрезы. Для витрин и рамок с пазом Элькор - отступ до стекла.

КВАДРАТ- ВЕНЕЦИЯ



Выполняется в эмали и пленке.
На МДФ толщиной 16 мм. Калёвка - тип 3 (Ступенька).

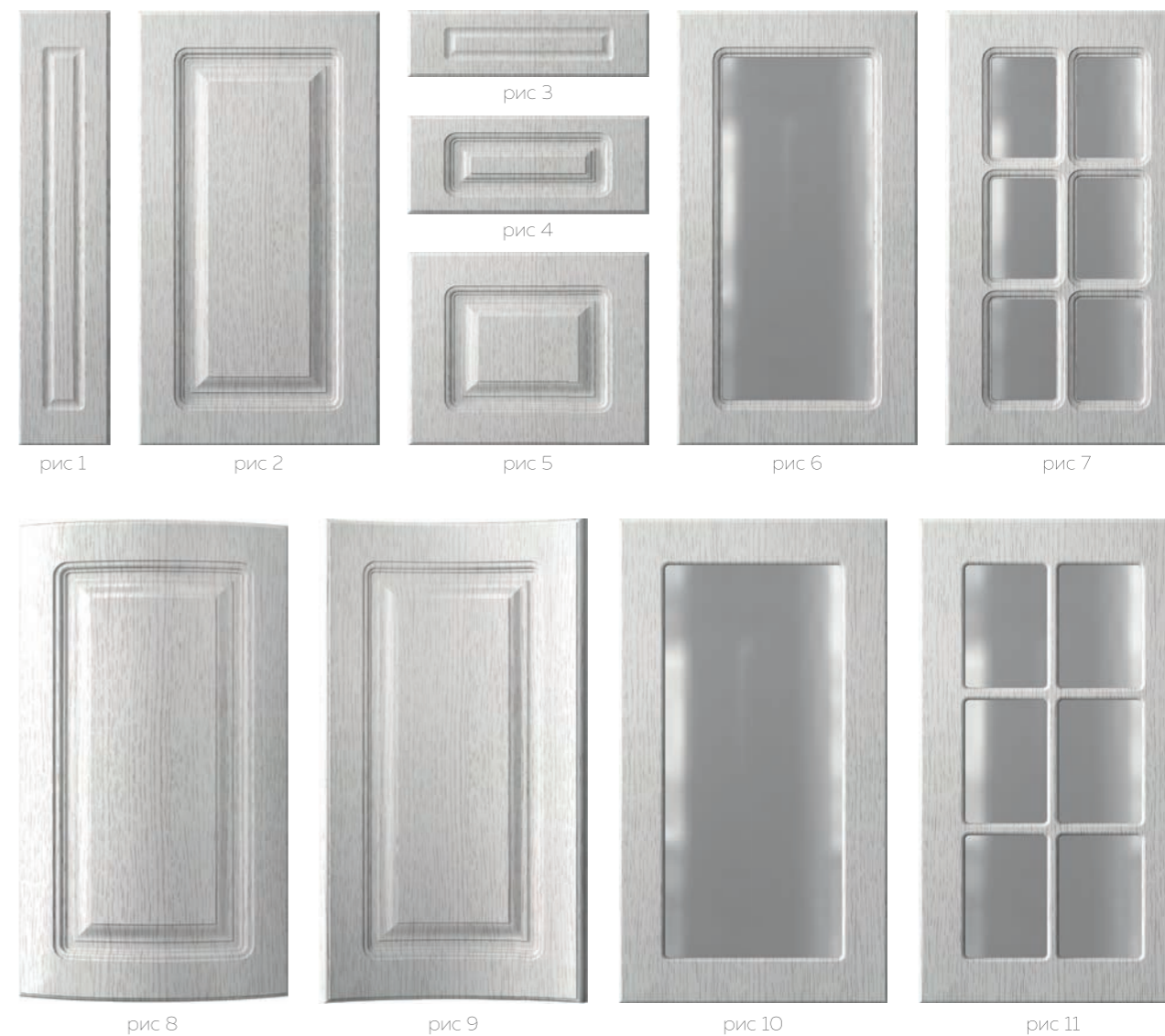
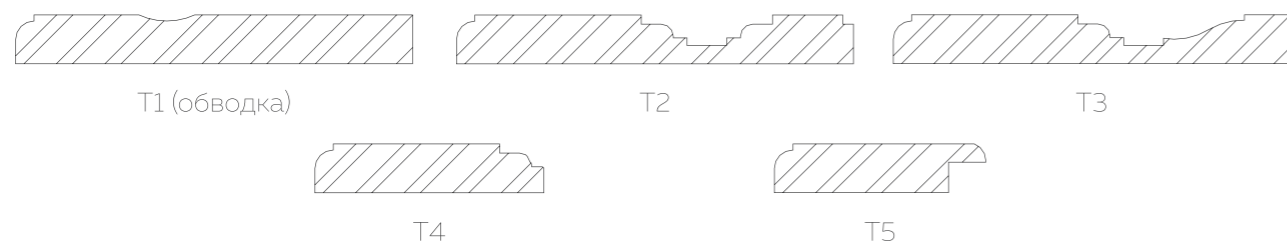

ВОЗМОЖНЫЕ РАЗМЕРЫ

##	Виды фасадов	Тип сечения	Min. размеры	Max. размеры	a	b	c
Рис 1	Глухой фасад	T1	H160*W140	H220*W220	61	41	18
	Глухой фасад	T2	H220*W220	H240*W240	61	41	43
Рис 2	Глухой фасад	T3	H240*W240	H2700*W600	61	61	55
Рис 3	Фасад ящика	T1	H110*W170	H170*W220	31	61	18
Рис 4	Фасад ящика	T2	H170*W220	H190*W240	31	61	43
	Фасад ящика	T3	H190*W240	H240*W240	31	61	55
Рис 5	Фасад ящика	T3	H240*W240	H600*W1200	61	61	55
Рис 6	Витрина	T4	H220*W220	H2700*W600	75	75	
Рис 7	Рамка	T4	H320*W320	H2700*W600	75	75	
Рис 8	Выпуклая глухая	T3	H500	H1600			
Рис 9	Вогнутая глухая	T3	H500	H1100			
	Выпуклая витрина	T4	H700	H900			
Рис 10	Витрина с пазом	T5	H220*W220	H2400*W500	68	68	58
Рис 11	Рамка с пазом	T5	H320*W320	H2400*W500	68	68	58

Графа «а» и «b» - отступ от края фасада до начала фрезы по высоте и ширине. Для витрин и рамок - отступ до выреза. Графа «с» - ширина фрезы. Для витрин и рамок с пазом Элькор - отступ до стекла.

КВАТРО

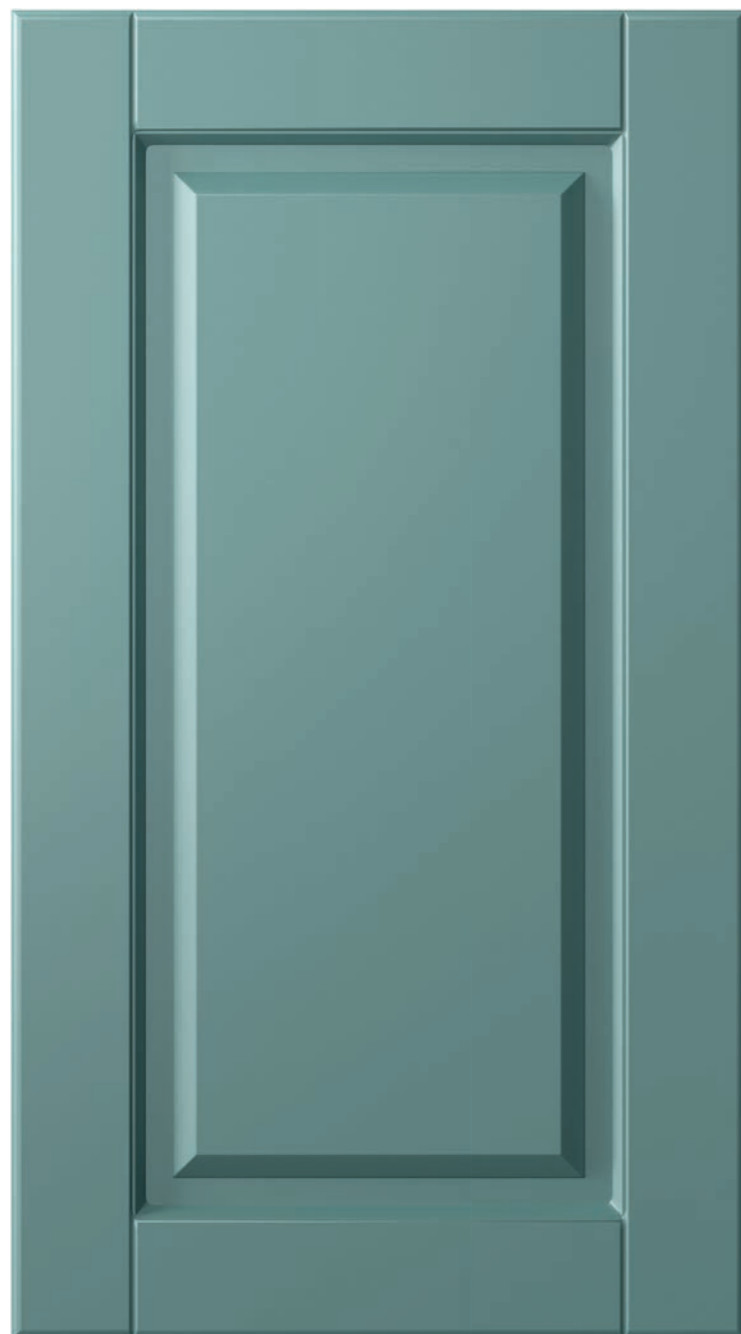

Выполняется в эмали и пленке.
На МДФ толщиной 16 мм. Калёвка - тип 3 (Ступенька).

ТИПЫ СЕЧЕНИЯ ФРЕЗЕРОВКИ:

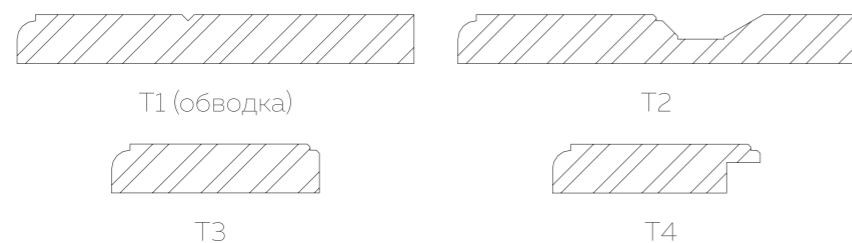

ВОЗМОЖНЫЕ РАЗМЕРЫ

##	Виды фасадов	Тип сечения	Min. размеры	Max. размеры	a	b	c
Рис 1	Глухой фасад	T1	H220*W140	H220*W220	64	54	4
Рис 2	Глухой фасад	T2	H220*W220	H2700*W600	64	64	36
Рис 3	Фасад ящика	T1	H110*W220	H170*W220	64	34	4
Рис 4	Фасад ящика	T2	H170*W220	H220*W220	64	34	36
Рис 5	Фасад ящика	T2	H220*W220	H600*W1200	64	64	36
Рис 6	Витрина	T3	H220*W220	H2400*W500	68	68	
Рис 7	Рамка	T3	H320*W320	H2400*W500	68	68	
Рис 8	Выпуклая глухая	T2	H500	H1600			
Рис 9	Вогнутая глухая	T2	H500	H1100			
	Выпуклая витрина	T3	H700	H900			
Рис 10	Витрина с пазом	T4	H220*W220	H2400*W500	68	68	58
Рис 11	Рамка с пазом	T4	H320*W320	H2400*W500	68	68	58

Графа «а» и «б» - отступ от края фасада до начала фрезы по высоте и ширине. Для витрин и рамок - отступ до выреза. Графа «с» - ширина фрезы. Для витрин и рамок с пазом Элькор - отступ до стекла.

КОРСИКА



Выполняется в эмали и пленке.
На МДФ толщиной 16 мм. Калёвка - тип 3 (Ступенька).

ТИПЫ СЕЧЕНИЯ ФРЕЗЕРОВКИ:

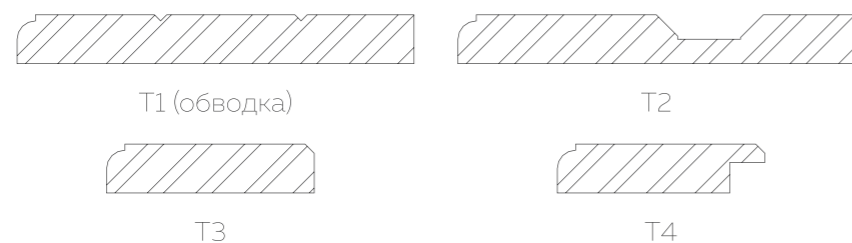

ВОЗМОЖНЫЕ РАЗМЕРЫ

##	Виды фасадов	Тип сечения	Min. размеры	Max. размеры	a	b	c
Рис 1	Глухой фасад	T1	H150*W110	H150*W150	65	45	4
	Глухой фасад	T1	H150*W150	H211*W211	65	65	4
Рис 2	Глухой фасад	T2	H211*W211	H2700*W600	65	65	35
Рис 3	Фасад ящика	T1	H110*W150	H150*W211	35	65	4
Рис 4	Фасад ящика	T2	H150*W211	H211*W211	35	65	35
Рис 5	Фасад ящика	T2	H211*W211	H600*W1200	65	65	35
Рис 6	Витрина	T3	H220*W220	H2700*W600	68	68	
Рис 7	Рамка	T3	H320*W320	H2700*W600	68	68	
Рис 8	Выпуклая глухая	T2	H500	H1600			
Рис 9	Вогнутая глухая	T2	H500	H1100			
	Выпуклая витрина	T3	H700	H900			
Рис 10	Витрина с пазом	T4	H220*W220	H2400*W500	68	68	58
Рис 11	Рамка с пазом	T4	H320*W320	H2400*W500	68	68	58

Графа «a» и «b» - отступ от края фасада до начала фрезы по высоте и ширине. Для витрин и рамок - отступ до выреза. Графа «c» - ширина фрезы. Для витрин и рамок с пазом Элькор - отступ до стекла.

ЛЕОНАРДО



Радиусные фасады на этом рисунке не предусматриваются. Глубина выборки - 10 мм.

Выполняется в эмали и пленке. На МДФ толщиной 10+10мм. Калёвка - тип 4 (Грань).

ТИПЫ СЕЧЕНИЯ ФРЕЗЕРОВКИ:



T1 (обводка)



T2



T3



T4



ВОЗМОЖНЫЕ РАЗМЕРЫ

##	Виды фасадов	Тип сечения	Min. размеры	Max. размеры	a	b	c
Рис 1	Глухой фасад	T1	H170*W140	H170*W170	55	35	4
Рис 2	Глухой фасад	T2	H170*W170	H2700*W600	55	55	16
Рис 3	Фасад ящика	T1	H110*W170	H170*W170	35	55	4
Рис 4	Фасад ящика	T2	H170*W170	H600*W1200	55	55	16
Рис 5	Фасад ящика	T2	H170*W170	H600*W1200	55	55	16
Рис 6	Витрина	T3	H220*W220	H2700*W600	68	68	
Рис 7	Рамка	T3	H340*W340	H2700*W600	68	68	
Рис 8	Витрина с пазом	T4	H220*W220	H2400*W500	68	68	58
Рис 9	Рамка с пазом	T4	H320*W320	H2400*W500	68	68	58

Графа «а» и «б» - отступ от края фасада до начала фрезы по высоте и ширине. Для витрин и рамок - отступ до выреза. Графа «с» - ширина фрезы. Для витрин и рамок с пазом Элькор - отступ до стекла.

ЛИБЕРТИ

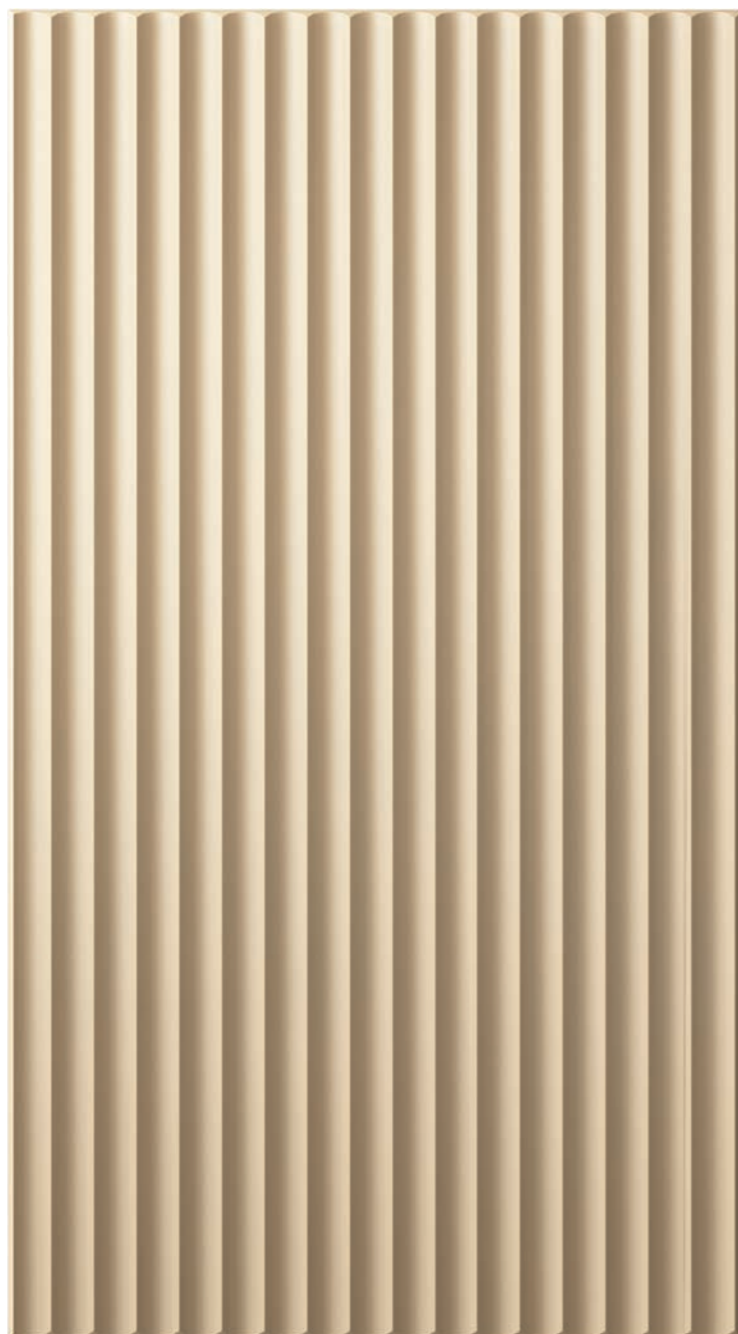

Выполняется в эмали матовой и пленке. На МДФ толщиной 19 мм. Калёвка - тип 1 (Мыло).

ТИПЫ СЕЧЕНИЯ ФРЕЗЕРОВКИ:



T1



T2



T3

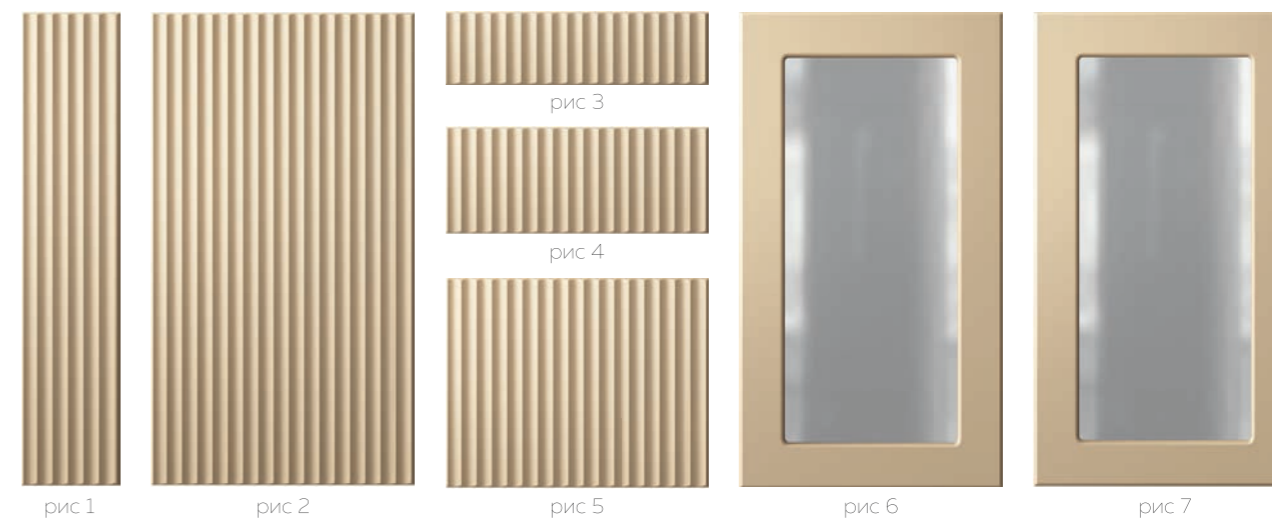

Максимальная глубина рисунка 3,5 мм. Минимальная толщина МДФ - 19 мм, Радиусные фасады на данном рисунке не предусматриваются. Рамки на данном рисунке не предусматриваются. Рисунок изготавливается на отдельном фасаде или на общем ряде фасадов. Если рисунок располагается на общем ряде фасадов, то при составлении заказа необходимо приложить эскиз с расположением фасадов и изображением рисунков на них! Рисунок строится по правилу: ширина полосы = 23 мм, вычисляем остаток от деления ширины фасада на ширину полосы. Полученное значение делим на 2 получаем отступ до начала фрезы. Этот отступ должен быть не более 5 мм. При данном расчёте калёвка плавно переходит в гребень фрезы, на рисунке тип сечения фрезеровки T1 изображен такой вариант профиля. Если отступ больше 5 мм тогда волны рисунка сдвигаются на половину ширины полосы. Т.е рисунок начинается уже не с гребня, а с нижней точки волны. При данном расчёте учитывается фрезеровка для каждого фасада в отдельности, но не учитывается сочетание фрезеровки с рядом стоящими фасадами. Для простого расчёта требуется что бы фасады были кратны 23 мм. Обычные ручки нельзя закрепить на таком фасаде! Ручки должны быть с креплением с торца фасада либо следует использовать систему открывания от нажатия. Возможно совместить этот рисунок с интегрированной ручкой #4, но тогда толщина фасада должна быть 22 мм; покрытие - матовая эмаль.

ВОЗМОЖНЫЕ РАЗМЕРЫ

##	Виды фасадов	Тип сечения	Min. размеры	Max. размеры	a	b	c
Рис 1	Глухой фасад	T1	H100*W100	H2700*W600			
Рис 2	Глухой фасад	T1	H100*W100	H2700*W600			
Рис 3	Фасад ящика	T1	H100*W100	H600*W1200			
Рис 4	Фасад ящика	T1	H100*W100	H600*W1200			
Рис 5	Фасад ящика	T1	H100*W100	H600*W1200			
Рис 6	Витрина с пазом	T2	H220*W220	H2700*W600	68	68	
Рис 7	Рамка с пазом	T3	H220*W220	H2400*W500	68	68	58

Графа «а» и «б» - отступ от края фасада до начала фрезы по высоте и ширине. Для витрин и рамок - отступ до выреза. Графа «с» - ширина фрезы. Для витрин и рамок с пазом Элькор - отступ до стекла.

МАЭСТРО



Выполняется в эмали и пленке. На МДФ толщиной 16 мм.
Калёвка - тип 3 (Ступенька).

ТИПЫ СЕЧЕНИЯ ФРЕЗЕРОВКИ:

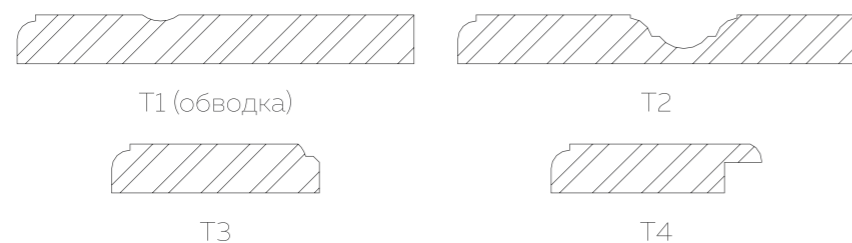

ВОЗМОЖНЫЕ РАЗМЕРЫ

##	Виды фасадов	Тип сечения	Min. размеры	Max. размеры	a	b	c
Рис 1	Глухой фасад	T1	H210*W140	H210*W210	61	41	12
Рис 2	Глухой фасад	T2	H210*W210	H2700*W600	57	57	35
Рис 3	Фасад ящика	T1	H110*W210	H140*W210	21	61	12
Рис 4	Фасад ящика	T2	H140*W210	H210*W210	17	57	35
Рис 5	Фасад ящика	T2	H210*W210	H600*W1200	57	57	35
Рис 6	Витрина	T3	H220*W220	H2700*W600	68	68	
Рис 7	Рамка	T3	H320*W320	H2700*W600	68	68	
Рис 8	Выпуклая глухая	T2	H500	H1600			
Рис 9	Вогнутая глухая	T2	H500	H1100			
	Выпуклая витрина	T3	H700	H900			
Рис 10	Витрина с пазом	T4	H220*W220	H2400*W500	68	68	58
Рис 11	Рамка с пазом	T4	H320*W320	H2400*W500	68	68	58

Графа «а» и «б» - отступ от края фасада до начала фрезы по высоте и ширине. Для витрин и рамок - отступ до выреза. Графа «с» - ширина фрезы. Для витрин и рамок с пазом Элькор - отступ до стекла.

МОНДО

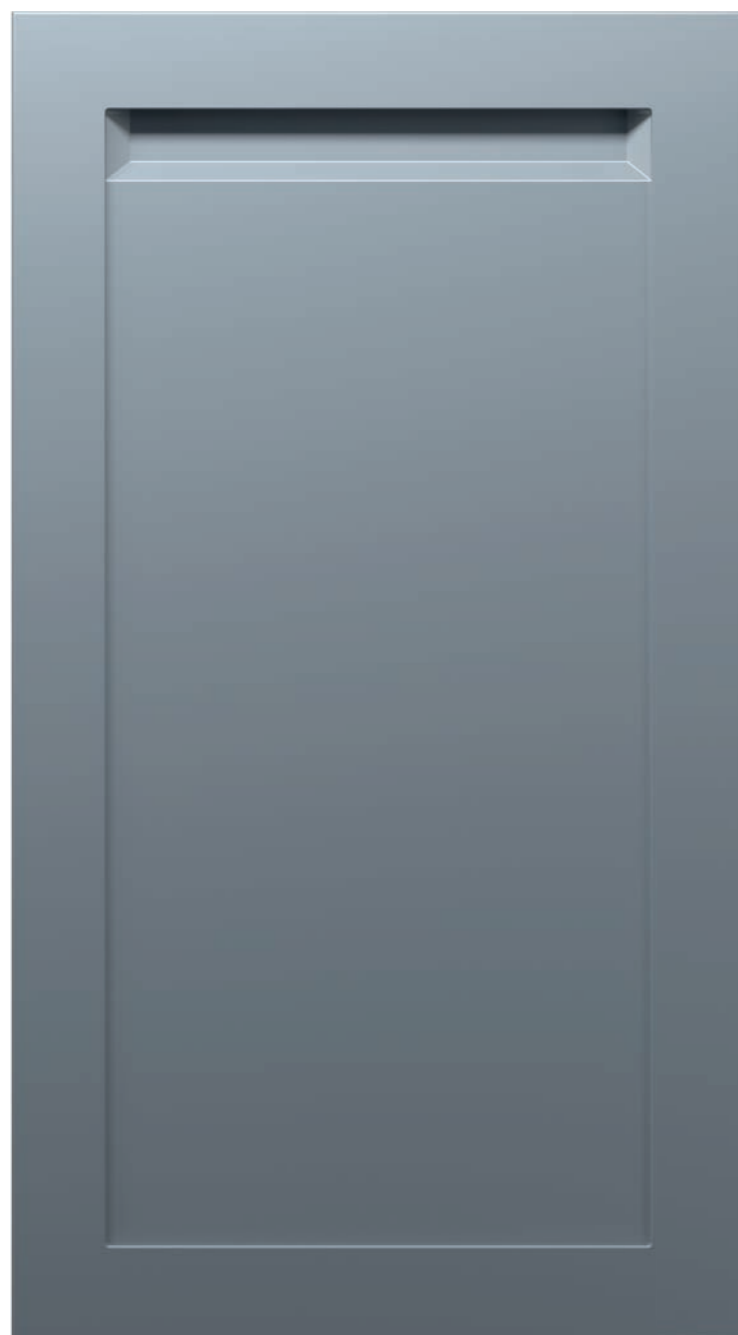

Выполняется только в эмали. На МДФ толщиной 16+4мм. Калёвка - тип 2 (Мин. радиус).

ТИПЫ СЕЧЕНИЯ ФРЕЗЕРОВКИ:



T1



T2



Радиусные фасады и рамки на данном рисунке не предусматриваются. Ширина интегрированной ручки-44мм, глубина-13мм. Глубина выборки- 4 мм. Возможно вертикальное и горизонтальное расположение ручки. Витрина выполняется только с пазом.

ВОЗМОЖНЫЕ РАЗМЕРЫ

##	Виды фасадов	Тип сечения	Min. размеры	Max. размеры	a	b	c
Рис 1	Глухой фасад	T1	H170*W140	H220*W220	60	40	0
Рис 2	Глухой фасад	T1	H170*W170	H2400*W600	60	60	0
	Фасад ящика	T1	H125*W170	H170*W170	40	60	0
Рис 3	Фасад ящика	T1	H170*W170	H600*W1200	60	60	0
Рис 4	Фасад ящика	T1	H170*W170	H600*W1200	60	60	0
Рис 5	Витрина с пазом	T2	H270*W220	H2400*W500	60	60	50

Графа «а» и «б» - отступ от края фасада до начала фрезы по высоте и ширине. Для витрин и рамок - отступ до выреза. Графа «с» - ширина фрезы. Для витрин и рамок с пазом Элькор - отступ до стекла.

МОРЕТТИ



Выполняется в эмали и пленке. На МДФ толщиной 16+4мм. Калёвка - тип 2 (Мин.радиус).

ТИПЫ СЕЧЕНИЯ ФРЕЗЕРОВКИ:

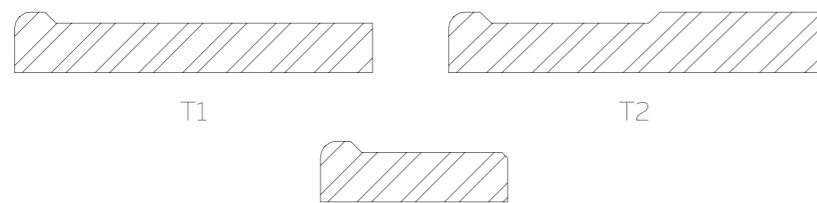

T1

T2

T3

76



рис 1

рис 2

рис 3

рис 4

рис 5

рис 6

рис 7

Глубина / отступ / ширина углубления - 4 мм / 15 мм / 55 мм.
Радиусные фасады на этом рисунке не предусматриваются.
Рамки и витрины с пазом на данном рисунке не предусматриваются.

ВОЗМОЖНЫЕ РАЗМЕРЫ

##	Виды фасадов	Тип сечения	Min. размеры	Max. размеры	a	b	c
Рис 1	Глухой фасад	T1	H110*W110	H180*W160	11	11	4
Рис 2	Глухой фасад	T2	H180*W160	H2400*W500	11	11	63
Рис 3	Фасад ящика	T1	H110*W110	H160*W180	11	11	4
Рис 4	Фасад ящика	T2	H160*W180	H600*W1200	11	11	63
Рис 5	Фасад ящика	T2	H160*W180	H600*W1200	11	11	63
Рис 6	Витрина	T3	H220*W220	H2400*W500	68	68	
Рис 7	Рамка	T3	H340*W340	H2400*W500	68	68	

Графа «а» и «б» - отступ от края фасада до начала фрезы по высоте и ширине. Для витрин и рамок - отступ до выреза. Графа «с» - ширина фрезы. Для витрин и рамок с пазом Элькор - отступ до стекла.

77

НЕАПОЛЬ SY-140

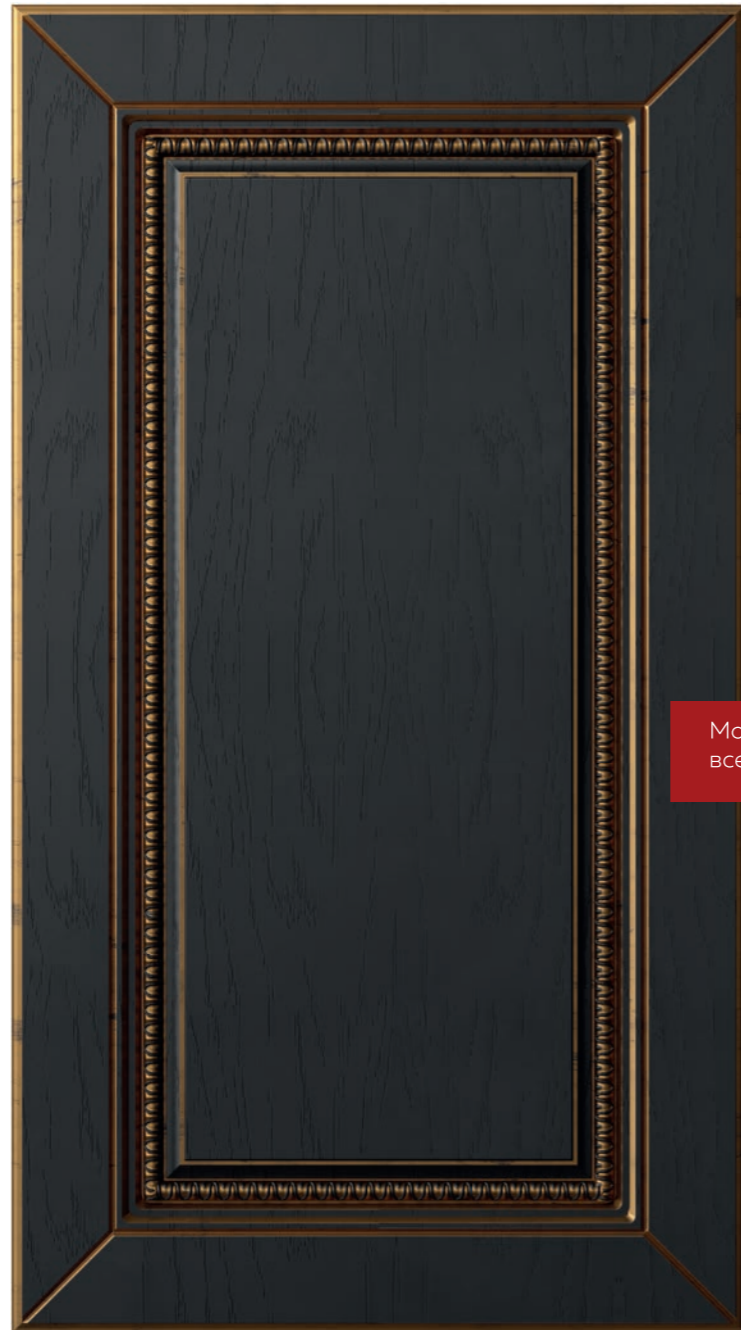

Молдинг отсутствует на всех витринах и рамках.

Выполняется в эмали и пленке.
На МДФ толщиной 16 мм. Калёвка - тип 3 (Ступенька).

ТИПЫ СЕЧЕНИЯ ФРЕЗЕРОВКИ:

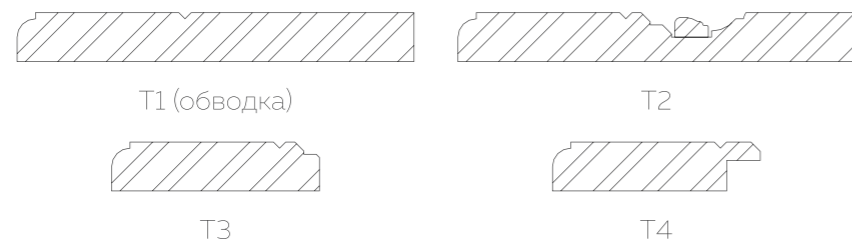

ВОЗМОЖНЫЕ РАЗМЕРЫ

##	Виды фасадов	Тип сечения	Min. размеры	Max. размеры	a	b	c
Рис 1	Глухой фасад	T1	H210*W140	H210*W210	53	53	4
Рис 2	Глухой фасад	T2	H210*W210	H2700*W600	53	53	41
Рис 3	Фасад ящика	T1	H110*W210	H170*W210	23	53	4
Рис 4	Фасад ящика	T2	H170*W210	H210*W210	23	53	41
Рис 5	Фасад ящика	T2	H210*W210	H600*W1200	53	53	41
Рис 6	Витрина	T3	H220*W220	H2700*W600	68	68	
Рис 7	Рамка	T3	H320*W320	H2700*W600	68	68	
Рис 8	Выпуклая глухая	T2	H500	H1600			
Рис 9	Вогнутая глухая	T2	H500	H1100			
	Выпуклая витрина	T3	H700	H900			
Рис 10	Витрина с пазом	T4	H220*W220	H2400*W500	68	68	58
Рис 11	Рамка с пазом	T4	H320*W320	H2400*W500	68	68	58

Графа «а» и «б» - отступ от края фасада до начала фрезы по высоте и ширине. Для витрин и рамок - отступ до выреза. Графа «с» - ширина фрезы. Для витрин и рамок с пазом Элькор - отступ до стекла.

ОДЕТТА



Отступ до начала фрезы на рамках и витринах с пазом отличается от глухих фасадов.

Выполняется в эмали и пленке.
На МДФ толщиной 16 мм. Калёвка - тип 3 (Ступенька).

ТИПЫ СЕЧЕНИЯ ФРЕЗЕРОВКИ:

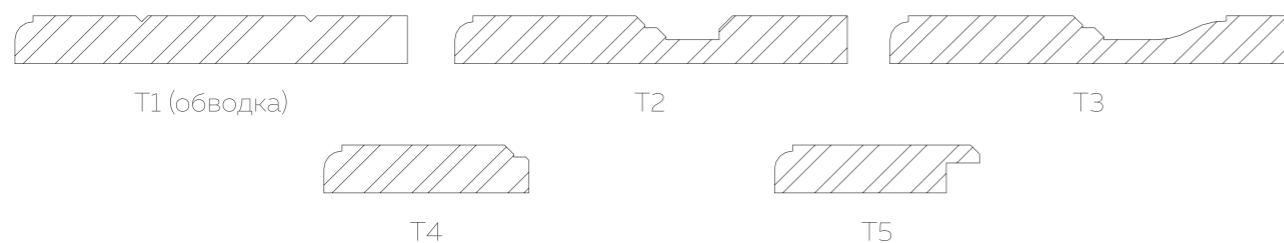

ВОЗМОЖНЫЕ РАЗМЕРЫ

##	Виды фасадов	Тип сечения	Min. размеры	Max. размеры	a	b	c
Рис 1	Глухой фасад	T1	H155*W110	H210*W210	60	40	4
	Глухой фасад	T2	H210*W210	H241*W241	60	60	32
Рис 2	Глухой фасад	T3	H241*W241	H2700*W600	60	60	50
Рис 3	Фасад ящика	T1	H110*W155	H170*W241	20	60	4
Рис 4	Фасад ящика	T3	H170*W241	H241*W241	20	60	50
Рис 5	Фасад ящика	T3	H241*W241	H600*W1200	60	60	50
Рис 6	Витрина	T4	H220*W220	H2700*W600	68	68	
Рис 7	Рамка	T4	H320*W320	H2700*W600	68	68	
Рис 8	Выпуклая глухая	T2	H500	H1600			
Рис 9	Вогнутая глухая	T2	H500	H1100			
	Выпуклая витрина	T4	H700	H900			
Рис 10	Витрина с пазом	T5	H220*W220	H2400*W500	68	68	58
Рис 11	Рамка с пазом	T5	H320*W320	H2400*W500	68	68	58

Графа «а» и «б» - отступ от края фасада до начала фрезы по высоте и ширине. Для витрин и рамок - отступ до выреза. Графа «с» - ширина фрезы. Для витрин и рамок с пазом Элькор - отступ до стекла.

ОДИЛЛИЯ



Выполняется в эмали и пленке.
На МДФ толщиной 16мм. Калёвка - тип 3 (Ступенька).

ТИПЫ СЕЧЕНИЯ ФРЕЗЕРОВКИ:

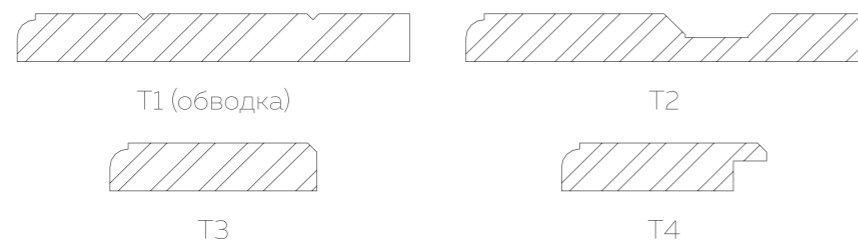

ВОЗМОЖНЫЕ РАЗМЕРЫ

##	Виды фасадов	Тип сечения	Min. размеры	Max. размеры	a	b	c
Рис 1	Глухой фасад	T1	H150 x W110	H150 x W150	65	45	4
	Глухой фасад	T1	H150*W150	H211*W211	65	65	4
Рис 2	Глухой фасад	T2	H211*W211	H2700*W600	65	65	35
Рис 3	Фасад ящика	T1	H110*W150	H150*W211	35	65	4
Рис 4	Фасад ящика	T2	H150*W211	H211*W211	35	65	35
Рис 5	Фасад ящика	T2	H211*W211	H600*W1200	65	65	35
Рис 6	Витрина	T3	H220*W220	H2700*W600	68	68	
Рис 7	Рамка	T3	H320*W320	H2700*W600	68	68	
Рис 8	Выпуклая глухая	T2	H500	H1600			
Рис 9	Вогнутая глухая	T2	H500	H1100			
	Выпуклая витрина	T3	H700	H900			
Рис 10	Витрина с пазом	T4	H220*W220	H2400*W500	68	68	58
Рис 11	Рамка с пазом	T4	H320*W320	H2400*W500	68	68	58

Графа «а» и «б» - отступ от края фасада до начала фрезы по высоте и ширине. Для витрин и рамок - отступ до выреза. Графа «с» - ширина фрезы. Для витрин и рамок с пазом Элькор - отступ до стекла.

ОРНЕЛЛА



Выполняется в эмали и пленке. На МДФ толщиной 16+6+4мм. Калёвка - тип 2 (Мин.радиус).

ТИПЫ СЕЧЕНИЯ ФРЕЗЕРОВКИ:



T1



T2



T3



рис 1

рис 2

рис 3

рис 4

рис 5

рис 6

рис 7

Рамки и витрины с пазом на данном рисунке не предусматриваются.
Радиусные фасады на этом рисунке не предусматриваются.
Глубина/отступ первого углубления - 4 мм/15 мм. Глубина/отступ второго углубления 10 мм/70 мм.
Важно: При проектировании мебели с такими фасадами следует учесть толщину фасадов (26 мм) и проектировать петли с учётом этой толщины.

ВОЗМОЖНЫЕ РАЗМЕРЫ

##	Виды фасадов	Тип сечения	Min. размеры	Max. размеры	a	b	c
Рис 1	Глухой фасад	T1	H110*W110	H160*W160	11	11	4
Рис 2	Глухой фасад	T2	H160*W160	H2400*W500	11	11	59
Рис 3	Фасад ящика	T1	H110*W110	H160*W160	11	11	4
Рис 4	Фасад ящика	T2	H160*W160	H600*W1200	11	11	59
Рис 5	Фасад ящика	T2	H160*W160	H600*W1200	11	11	
Рис 6	Витрина с пазом	T3	H220*W220	H2400*W500	68	68	
Рис 7	Рамка с пазом	T3	H320*W320	H2400*W500	68	68	

Графа «a» и «b» - отступ от края фасада до начала фрезы по высоте и ширине. Для витрин и рамок - отступ до выреза. Графа «c» - ширина фрезы. Для витрин и рамок с пазом Элькор - отступ до стекла.

ПОЗИТАНО



Выполняется в эмали и пленке (кроме супер матовая / софт). На мдф толщиной 16мм.
Калёвка - тип 2 (Мин.радиус).

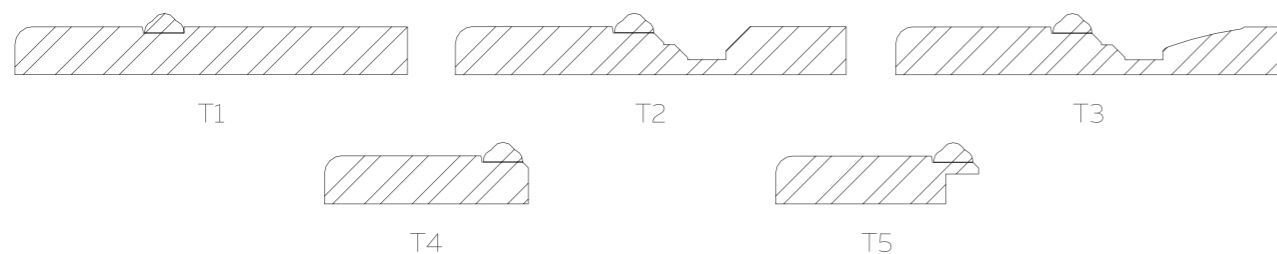

ВОЗМОЖНЫЕ РАЗМЕРЫ

##	Виды фасадов	Тип сечения	Min. размеры	Max. размеры	a	b	c
Рис 1	Глухой фасад	T1	H175*W130	H210*W210	52	42	15
	Глухой фасад	T2	H210*W210	H250*W250	52	52	46
Рис 2	Глухой фасад	T3	H250*W250	H2700*W600	52	52	65
	Фасад ящика	T1	H110*W175	H140*W210	17	52	15
Рис 3	Фасад ящика	T2	H140*W210	H175*W250	17	52	46
	Фасад ящика	T3	H175*W250	H250*W250	17	52	65
Рис 4	Фасад ящика	T3	H250*W250	H600*W1200	52	52	65
Рис 5	Фасад ящика	T3	H250*W250	H600*W1200	52	52	65
Рис 6	Витрина	T4	H220*W220	H2700*W600	68	68	
Рис 7	Рамка	T4	H320*W320	H2700*W600	68	68	
Рис 8	Выпуклая глухая	T3	H500	H1600			
Рис 9	Вогнутая глухая	T3	H500	H1100			
Рис 10	Выпуклая витрина	T4	H700	H900			
	Витрина с пазом	T5	H220*W220	H2400*W500	68	68	58
Рис 11	Рамка с пазом	T5	H320*W320	H2400*W500	68	68	58

Графа «а» и «б» - отступ от края фасада до начала фрезы по высоте и ширине. Для витрин и рамок - отступ до выреза. Графа «с» - ширина фрезы. Для витрин и рамок с пазом Элькор - отступ до стекла.

ПРЕМИУМ 10



Отступ до начала фрезы на рамках и витринах с пазом отличается от глухих фасадов. Узор (обводка) в центре фасада в расчёт ширины фрезеровки не входит и рассчитывается исходя из ширины и высоты фасада.

Выполняется в эмали и пленке.
На МДФ толщиной 16 мм. Калёвка - тип 3 (Ступенька).

ТИПЫ СЕЧЕНИЯ ФРЕЗЕРОВКИ:

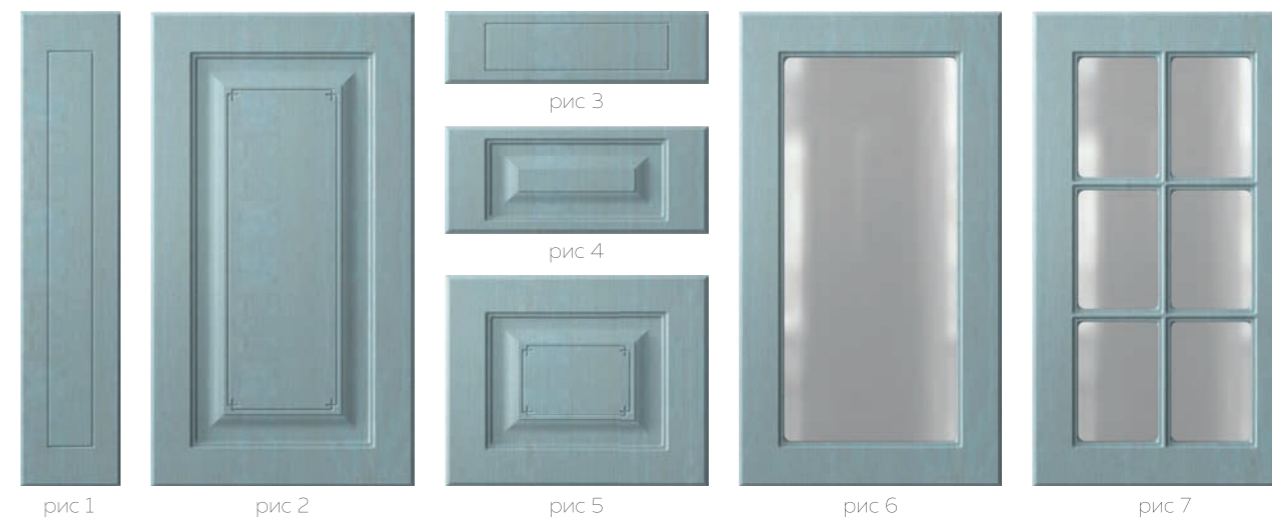
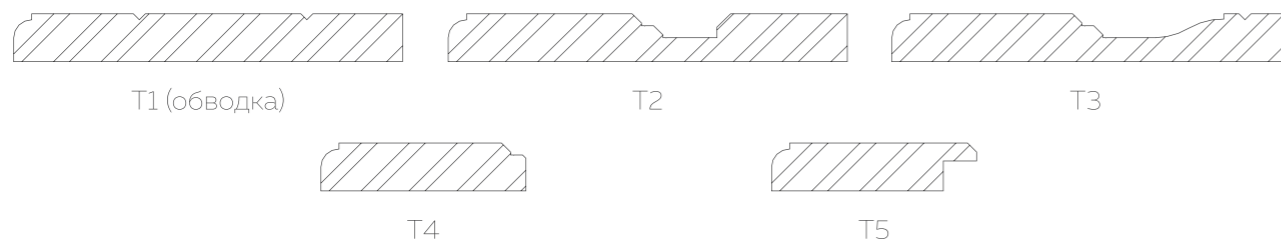

ВОЗМОЖНЫЕ РАЗМЕРЫ

##	Виды фасадов	Тип сечения	Min. размеры	Max. размеры	a	b	c
Рис 1	Глухой фасад	T1	H155*W110	H210*W210	60	40	4
	Глухой фасад	T2	H210*W210	H241*W241	60	60	32
Рис 2	Глухой фасад	T3	H241*W241	H2700*W600	60	60	50
Рис 3	Фасад ящика	T1	H110*W155	H170*W241	20	60	4
Рис 4	Фасад ящика	T3	H170*W241	H241*W241	20	60	50
Рис 5	Фасад ящика	T3	H241*W241	H600*W1200	60	60	50
Рис 6	Витрина	T4	H220*W220	H2700*W600	68	68	
Рис 7	Рамка	T4	H320*W320	H2700*W600	68	68	
Рис 8	Выпуклая глухая	T3	H500	H1600			
Рис 9	Вогнутая глухая	T3	H500	H1100			
	Выпуклая витрина	T4	H700	H900			
Рис 10	Витрина с пазом	T5	H220*W220	H2400*W500	68	68	58
Рис 11	Рамка с пазом	T5	H320*W320	H2400*W500	68	68	58

Графа «а» и «б» - отступ от края фасада до начала фрезы по высоте и ширине. Для витрин и рамок - отступ до выреза. Графа «с» - ширина фрезы. Для витрин и рамок с пазом Элькор - отступ до стекла.

ПРЕМИУМ 11



Отступ до начала фрезы на рамках и витринах с пазом отличается от глухих фасадов.

Выполняется в эмали и пленке.
На МДФ толщиной 16 мм. Калёвка - тип 3 (Ступенька).

ТИПЫ СЕЧЕНИЯ ФРЕЗЕРОВКИ:

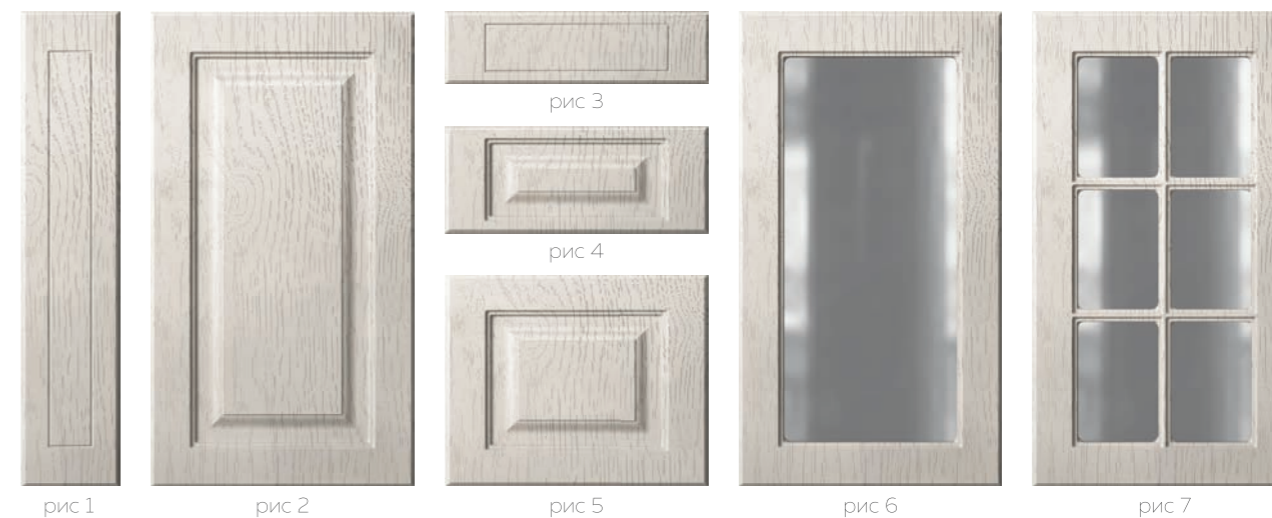
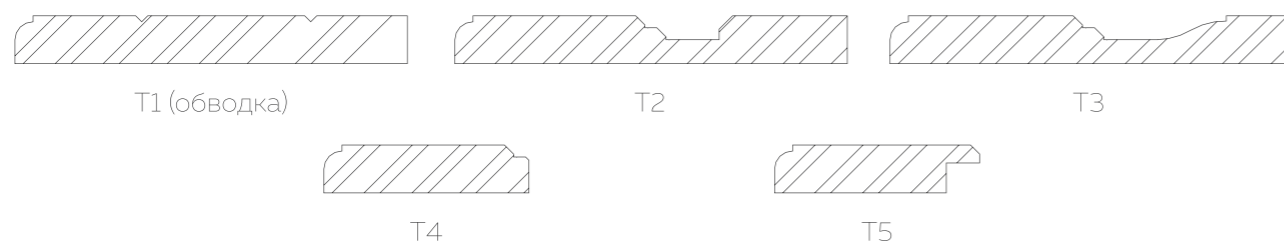

ВОЗМОЖНЫЕ РАЗМЕРЫ

##	Виды фасадов	Тип сечения	Min. размеры	Max. размеры	a	b	c
Рис 1	Глухой фасад	T1	H155*W110	H210*W210	60	40	4
	Глухой фасад	T2	H210*W210	H241*W241	60	60	32
Рис 2	Глухой фасад	T3	H241*W241	H2700*W600	60	60	50
Рис 3	Фасад ящика	T1	H110*W155	H170*W241	20	60	4
Рис 4	Фасад ящика	T3	H170*W241	H241*W241	20	60	50
Рис 5	Фасад ящика	T3	H241*W241	H600*W1200	60	60	50
Рис 6	Витрина	T4	H220*W220	H2700*W600	68	68	
Рис 7	Рамка	T4	H320*W320	H2700*W600	68	68	
Рис 8	Выпуклая глухая	T3	H500	H1600			
Рис 9	Вогнутая глухая	T3	H500	H1100			
	Выпуклая витрина	T4	H700	H900			
Рис 10	Витрина с пазом	T5	H220*W220	H2400*W500	68	68	58
Рис 11	Рамка с пазом	T5	H320*W320	H2400*W500	68	68	58

Графа «а» и «б» - отступ от края фасада до начала фрезы по высоте и ширине. Для витрин и рамок - отступ до выреза. Графа «с» - ширина фрезы. Для витрин и рамок с пазом Элькор - отступ до стекла.

ПРЕМИУМ 16



Отступ до начала фрезы на рамках и витринах с пазом отличается от глухих фасадов.

Выполняется в эмали и пленке.
На МДФ толщиной 16 мм. Калёвка - тип 3 (Ступенька).

ТИПЫ СЕЧЕНИЯ ФРЕЗЕРОВКИ:

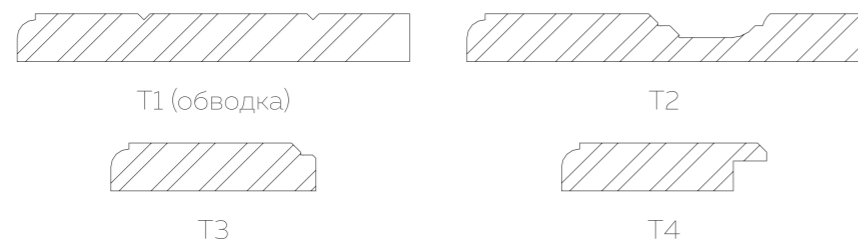

ВОЗМОЖНЫЕ РАЗМЕРЫ

##	Виды фасадов	Тип сечения	Min. размеры	Max. размеры	a	b	c
Рис 1	Глухой фасад	T1	H150*W110	H150*W150	60	40	4
	Глухой фасад	T1	H150*W150	H211*W211	60	60	4
Рис 2	Глухой фасад	T2	H211*W211	H2700*W600	60	60	40
Рис 3	Фасад ящика	T1	H110*W150	H140*W211	20	60	4
Рис 4	Фасад ящика	T2	H140*W211	H211*W211	20	60	40
Рис 5	Фасад ящика	T2	H211*W211	H600*W1200	60	60	40
Рис 6	Витрина	T3	H220*W220	H2700*W600	68	68	
Рис 7	Рамка	T3	H320*W320	H2700*W600	68	68	
Рис 8	Выпуклая глухая	T2	H500	H1600			
Рис 9	Вогнутая глухая	T2	H500	H1100			
	Выпуклая витрина	T3	H700	H900			
Рис 10	Витрина с пазом	T4	H220*W220	H2400*W500	68	68	58
Рис 11	Рамка с пазом	T4	H320*W320	H2400*W500	68	68	58

Графа «а» и «б» - отступ от края фасада до начала фрезы по высоте и ширине. Для витрин и рамок - отступ до выреза. Графа «с» - ширина фрезы. Для витрин и рамок с пазом Элькор - отступ до стекла.

ПРЕМИУМ 17



Отступ до начала фрезы на рамках и витринах с пазом отличается от глухих фасадов.

Выполняется в эмали и пленке.
На МДФ толщиной 16 мм. Калёвка - тип 3 (Ступенька).

ТИПЫ СЕЧЕНИЯ ФРЕЗЕРОВКИ:

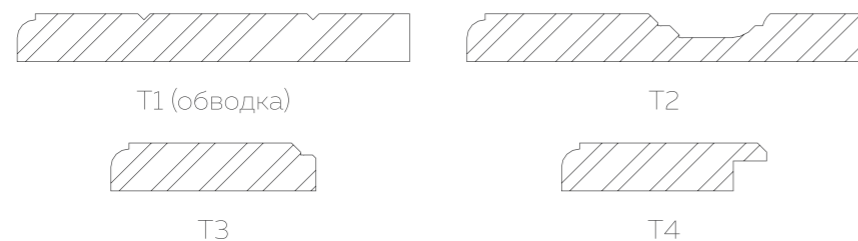

ВОЗМОЖНЫЕ РАЗМЕРЫ

##	Виды фасадов	Тип сечения	Min. размеры	Max. размеры	a	b	c
Рис 1	Глухой фасад	T1	H150*W110	H150*W150	60	40	4
	Глухой фасад	T1	H150*W150	H211*W211	60	60	4
Рис 2	Глухой фасад	T2	H211*W211	H2700*W600	60	60	40
Рис 3	Фасад ящика	T1	H110*W150	H140*W211	20	60	4
Рис 4	Фасад ящика	T2	H140*W211	H211*W211	20	60	40
Рис 5	Фасад ящика	T2	H211*W211	H600*W1200	60	60	40
Рис 6	Витрина	T3	H220*W220	H2700*W600	68	68	
Рис 7	Рамка	T3	H320*W320	H2700*W600	68	68	
Рис 8	Выпуклая глухая	T2	H500	H1600			
Рис 9	Вогнутая глухая	T2	H500	H1100			
	Выпуклая витрина	T3	H700	H900			
Рис 10	Витрина с пазом	T4	H220*W220	H2400*W500	63	63	53
Рис 11	Рамка с пазом	T4	H320*W320	H2400*W500	63	63	53

Графа «а» и «б» - отступ от края фасада до начала фрезы по высоте и ширине. Для витрин и рамок - отступ до выреза. Графа «с» - ширина фрезы. Для витрин и рамок с пазом Элькор - отступ до стекла.

ПРЕМИУМ 18



Отступ до начала фрезы на рамках и витринах с пазом отличается от глухих фасадов.

Выполняется в эмали и пленке.
На МДФ толщиной 16 мм. Калёвка - тип 3 (Ступенька).

ТИПЫ СЕЧЕНИЯ ФРЕЗЕРОВКИ:

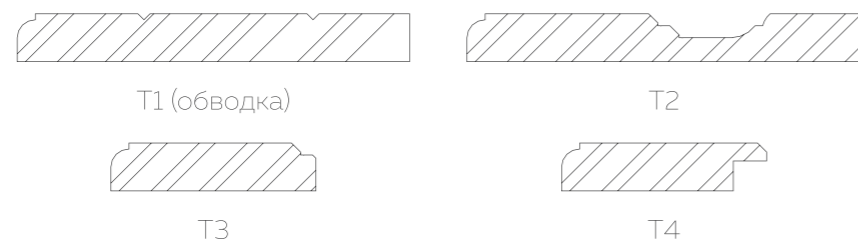

ВОЗМОЖНЫЕ РАЗМЕРЫ

##	Виды фасадов	Тип сечения	Min. размеры	Max. размеры	a	b	c
Рис 1	Глухой фасад	T1	H150*W110	H150*W150	60	40	4
	Глухой фасад	T1	H150*W150	H211*W211	60	60	4
Рис 2	Глухой фасад	T2	H211*W211	H2700*W600	60	60	40
Рис 3	Фасад ящика	T1	H110*W150	H140*W211	20	60	4
Рис 4	Фасад ящика	T2	H140*W211	H211*W211	20	60	40
Рис 5	Фасад ящика	T2	H211*W211	H600*W1200	60	60	40
Рис 6	Витрина	T3	H220*W220	H2700*W600	68	68	
Рис 7	Рамка	T3	H320*W320	H2700*W600	68	68	
Рис 8	Выпуклая глухая	T2	H500	H1600			
Рис 9	Вогнутая глухая	T2	H500	H1100			
	Выпуклая витрина	T3	H700	H900			
Рис 10	Витрина с пазом	T4	H220*W220	H2400*W500	68	68	58
Рис 11	Рамка с пазом	T4	H320*W320	H2400*W500	68	68	58

Графа «а» и «б» - отступ от края фасада до начала фрезы по высоте и ширине. Для витрин и рамок - отступ до выреза. Графа «с» - ширина фрезы. Для витрин и рамок с пазом Элькор - отступ до стекла.

ПРЕМИУМ 6



Ширина перемычек на рамках 24 мм,
на рамках с пазом 21 мм.

Выполняется в эмали и пленке.
На МФД толщиной 16 мм. Калёвка - тип 3 (Ступенька).

ТИПЫ СЕЧЕНИЯ ФРЕЗЕРОВКИ:

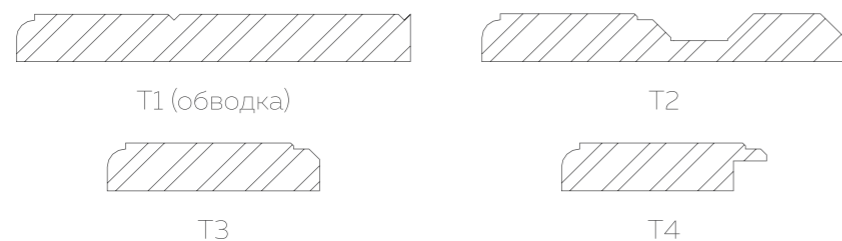

ВОЗМОЖНЫЕ РАЗМЕРЫ

##	Виды фасадов	Тип сечения	Min. размеры	Max. размеры	a	b	c
Рис 1	Глухой фасад	T1	H140*W110	H210*W190	60	50	4
	Глухой фасад	T2	H210*W190	H210*W210	60	50	39
Рис 2	Глухой фасад	T2	H210*W210	H2700*W600	60	60	39
Рис 3	Фасад ящика	T1	H110*W140	H150*W210	30	60	4
Рис 4	Фасад ящика	T2	H150*W210	H210*W210	30	60	39
Рис 5	Фасад ящика	T2	H210*W210	H600*W1200	60	60	39
Рис 6	Витрина	T3	H220*W220	H2700*W600	68	68	
Рис 7	Рамка	T3	H320*W320	H2700*W600	68	68	
Рис 8	Выпуклая глухая	T2	H500	H1600			
Рис 9	Вогнутая глухая	T2	H500	H1100			
	Выпуклая витрина	T3	H700	H900			
Рис 10	Витрина с пазом	T4	H220*W220	H2400*W500	68	68	58
Рис 11	Рамка с пазом	T4	H320*W320	H2400*W500	68	68	58

Графа «а» и «б» - отступ от края фасада до начала фрезы по высоте и ширине. Для витрин и рамок - отступ до выреза. Графа «с» - ширина фрезы. Для витрин и рамок с пазом Элькор - отступ до стекла.

ПРЕМИУМ 9



Ширина перемычек на рамках 24мм, на рамках с пазом 21мм.

Выполняется в эмали и пленке.
На МДФ толщиной 16 мм. Калёвка - тип 3 (Ступенька).

ТИПЫ СЕЧЕНИЯ ФРЕЗЕРОВКИ:

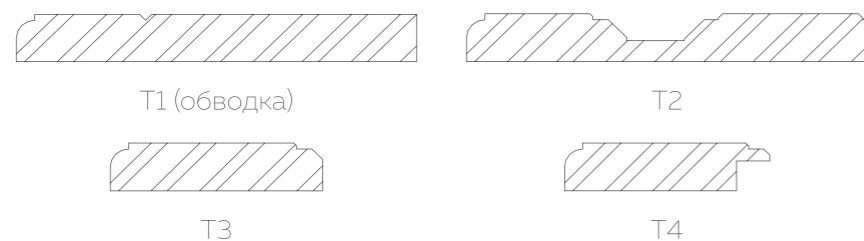

ВОЗМОЖНЫЕ РАЗМЕРЫ

##	Виды фасадов	Тип сечения	Min. размеры	Max. размеры	a	b	c
Рис 1	Глухой фасад	T1	H140*W110	H220*W190	60	40	4
	Глухой фасад	T2	H220*W190	H220*W220	60	40	43
Рис 2	Глухой фасад	T2	H220*W220	H2700*W600	60	60	43
Рис 3	Фасад ящика	T1	H110*W140	H160*W220	30	60	4
Рис 4	Фасад ящика	T2	H160*W220	H220*W220	30	60	43
Рис 5	Фасад ящика	T2	H220*W220	H600*W1200	60	60	43
Рис 6	Витрина	T3	H220*W220	H2700*W600	68	68	
Рис 7	Рамка	T3	H320*W320	H2700*W600	68	68	
Рис 8	Выпуклая глухая	T2	H500	H1600			
Рис 9	Вогнутая глухая	T2	H500	H1100			
	Выпуклая витрина	T3	H700	H900			
Рис 10	Витрина с пазом	T4	H220*W220	H2400*W500	68	68	58
Рис 11	Рамка с пазом	T4	H320*W320	H2400*W500	68	68	58

Графа «а» и «б» - отступ от края фасада до начала фрезы по высоте и ширине. Для витрин и рамок - отступ до выреза. Графа «с» - ширина фрезы. Для витрин и рамок с пазом Элькор - отступ до стекла.

ПРОВАНС



Ширина между полосками рассчитывается исходя из ширины фасада.

Выполняется в эмали и пленке.
На МДФ толщиной 16 мм. Калёвка - тип 3 (Ступенька).

ТИПЫ СЕЧЕНИЯ ФРЕЗЕРОВКИ:

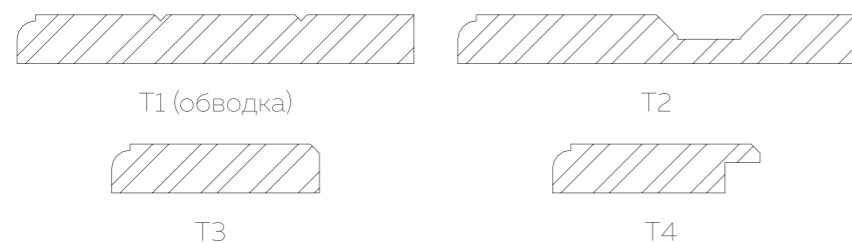

ВОЗМОЖНЫЕ РАЗМЕРЫ

##	Виды фасадов	Тип сечения	Min. размеры	Max. размеры	a	b	c
Рис 1	Глухой фасад	T1	H150*W110	H150*W150	65	45	4
	Глухой фасад	T1	H150*W150	H211*W211	65	65	4
Рис 2	Глухой фасад	T2	H211*W211	H2700*W600	65	65	35
Рис 3	Фасад ящика	T1	H110*W150	H150*W211	35	65	4
Рис 4	Фасад ящика	T2	H150*W211	H211*W211	35	65	35
Рис 5	Фасад ящика	T2	H211*W211	H600*W1200	65	65	35
Рис 6	Витрина	T3	H220*W220	H2700*W600	68	68	
Рис 7	Рамка	T3	H320*W320	H2700*W600	68	68	
Рис 8	Выпуклая глухая	T2	H500	H1600			
Рис 9	Вогнутая глухая	T2	H500	H1100			
	Выпуклая витрина	T3	H700	H900			
Рис 10	Витрина с пазом	T4	H220*W220	H2400*W500	68	68	58
Рис 11	Рамка с пазом	T4	H320*W320	H2400*W500	68	68	58

Графа «a» и «b» - отступ от края фасада до начала фрезы по высоте и ширине. Для витрин и рамок - отступ до выреза. Графа «c» - ширина фрезы. Для витрин и рамок с пазом Элькор - отступ до стекла.

РЕТРО-Д



Выполняется в эмали и пленке. На МДФ толщиной 16 мм.
Калёвка - тип 3 (Ступенька).

ТИПЫ СЕЧЕНИЯ ФРЕЗЕРОВКИ:

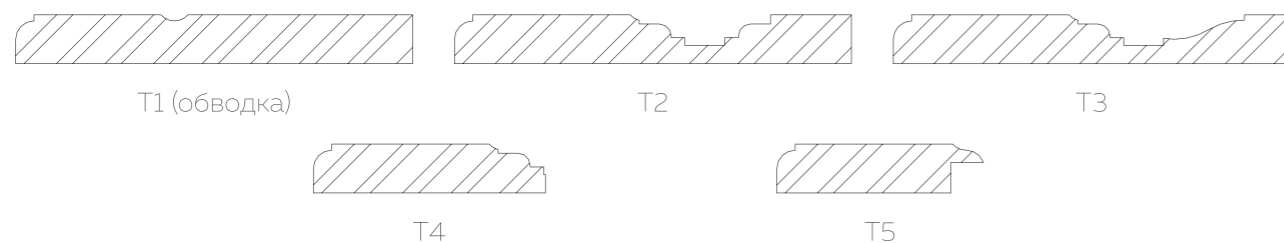

ВОЗМОЖНЫЕ РАЗМЕРЫ

##	Виды фасадов	Тип сечения	Min. размеры	Max. размеры	a	b	c
Рис 1	Глухой фасад	T1	H160*W140	H260*W220	61	48	9
	Глухой фасад	T2	H260*W220	H260*W250	61	61	43
Рис 2	Глухой фасад	T3	H260*W250	H2700*W600	61	61	55
Рис 3	Фасад ящика	T1	H110*W160	H150*W220	21	61	9
Рис 4	Фасад ящика	T2	H150*W220	H170*W250	21	61	43
	Фасад ящика	T3	H170*W250	H260*W250	21	61	55
Рис 5	Фасад ящика	T3	H260*W250	H600*W1200	61	61	55
Рис 6	Витрина	T4	H240*W220	H2700*W600	76	76	
Рис 7	Рамка	T4	H340*W320	H2700*W600	76	76	
Рис 8	Выпуклая глухая	T3	H500	H1600			
Рис 9	Вогнутая глухая	T3	H500	H1100			
	Выпуклая витрина	T4	H700	H900			
Рис 10	Витрина с пазом	T5	H240*W220	H2400*W500	68	68	58
Рис 11	Рамка с пазом	T5	H340*W320	H2400*W500	68	68	58

Графа «а» и «б» - отступ от края фасада до начала фрезы по высоте и ширине. Для витрин и рамок - отступ до выреза. Графа «с» - ширина фрезы. Для витрин и рамок с пазом Элькор - отступ до стекла.

РУНА



Выполняется в эмали и пленке. На МДФ толщиной 16+6мм. Калёвка - тип 2 (мин. радиус).

ТИПЫ СЕЧЕНИЯ ФРЕЗЕРОВКИ:



T1 (обводка)



T2



T3



Радиусные фасады на этом рисунке не предусматриваются. Глубина выборки - 6 мм. Витрины и рамки выполняются только с пазом элькор. На этом рисунке возможно изготовление глухого фасада простого (рис. 2) и с узором (рис. 8). Узор рассчитывается исходя из ширины и высоты фасада, при этом узор должен быть вписан в квадрат, т.е. высота узора равна ширине узора.

РАСЧЕТ КОЛИЧЕСТВА УЗОРОВ: _____

Ширина фасада - 130 = «высота узора».
(Высота фасада - 130) делим на «высота узора» получаем целое число это и есть количество узоров. Остаток равномерно распределяется на перемычки между узорами, но не меньше 20 мм (иначе уменьшаем количество узоров на 1).

Пример расчета фасада 717x397: $(717-130)/(397-130)=2,19$ (получаем 2-узора).
 $(717-130)-(397-130)*2(\text{узора})=53/(\text{количество узоров}-1)=53(\text{перемычка})$
На данном рисунке возможно сочетание на одном фасаде рамки с пазом и глухого фасада.



рис 8

ВОЗМОЖНЫЕ РАЗМЕРЫ

##	Виды фасадов	Тип сечения	Min. размеры	Max. размеры	a	b	c
Рис 1	Глухой фасад	T1	H170*W140	H170*W170	65	45	4
Рис 2	Глухой фасад	T2	H170*W170	H2400*W500	65	65	6
Рис 3	Фасад ящика	T1	H110*W170	H170*W170	45	65	4
Рис 4	Фасад ящика	T2	H170*W170	H600*W1200	65	65	6
Рис 5	Фасад ящика	T2	H170*W170	H600*W1200	65	65	6
Рис 6	Витрина с пазом	T3	H220*W220	H2400*W500	67	67	57
Рис 7	Рамка с пазом	T3	H340*W340	H2400*W500	67	67	57
Рис 8	Глухой фасад (узор)	T2	H300*W300	H2400*W500	65	65	6

Графа «a» и «b» - отступ от края фасада до начала фрезы по высоте и ширине. Для витрин и рамок - отступ до выреза. Графа «c» - ширина фрезы. Для витрин и рамок с пазом Элькор - отступ до стекла.

СИРИУС



Выполняется в эмали. На МДФ толщиной 16+4 мм.
Калёвка - тип О (Без калёвки).

ТИПЫ СЕЧЕНИЯ ФРЕЗЕРОВКИ:



T1



T2

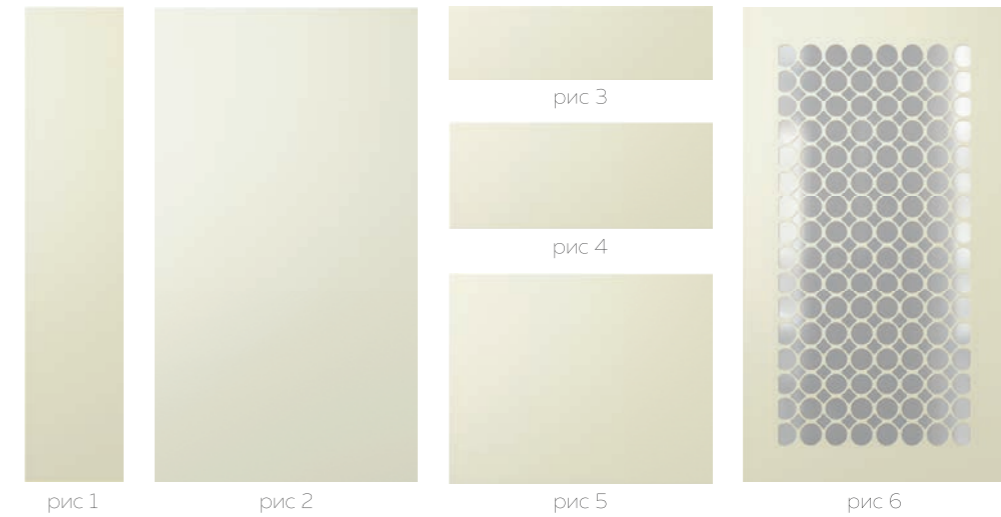

Рамки на данном рисунке не предусматриваются.
Радиусные фасады на этом рисунке не предусматриваются.
Отступ до рисунка 55мм. Диаметр круга 30мм, шаг кругов 38мм.
Стекло или другие вставки на этом рисунке не предусматриваются.
Решётки изготавливаются вместе с фасадами. Узор на решётке меняется (обрезается первый и последний элемент) в зависимости от размеров фасада.
На рядом стоящих фасадах разного размера рисунки могут различаться.

ВОЗМОЖНЫЕ РАЗМЕРЫ

##	Виды фасадов	Тип сечения	Min. размеры	Max. размеры	a	b	c
Рис 1	Глухой фасад	T1	H80*W80	H2700*W600	0	0	0
Рис 2	Глухой фасад	T1	H80*W80	H2700*W600	0	0	0
Рис 3	Фасад ящика	T1	H80*W80	H600*W1200	0	0	0
Рис 4	Фасад ящика	T1	H80*W80	H600*W1200	0	0	0
Рис 5	Фасад ящика	T1	H80*W80	H600*W1200	0	0	0
Рис 6	Витрина с пазом	T2	H220*W220	H1200*W600	55	55	

Графа «а» и «б» - отступ от края фасада до начала фрезы по высоте и ширине. Для витрин и рамок - отступ до выреза. Графа «с» - ширина фрезы. Для витрин и рамок с пазом Элькор - отступ до стекла.

СИЦИЛИЯ



Выполняется в эмали и пленке. На МДФ толщиной 16 мм.
Калёвка - тип 3 (Ступенька).

ТИПЫ СЕЧЕНИЯ ФРЕЗЕРОВКИ:

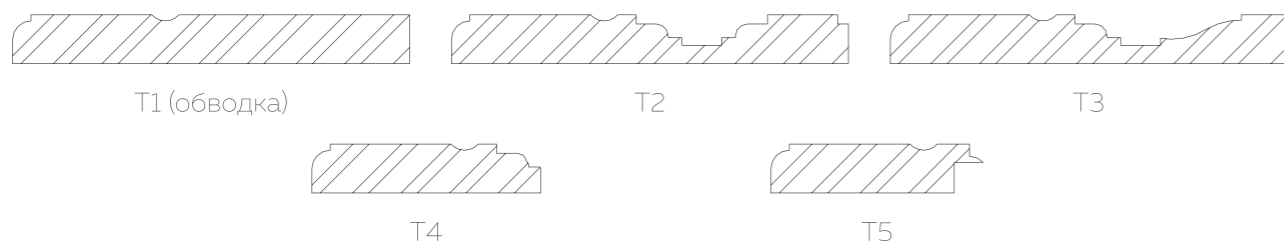

ВОЗМОЖНЫЕ РАЗМЕРЫ

##	Виды фасадов	Тип сечения	Min. размеры	Max. размеры	a	b	c
Рис 1	Глухой фасад	T1	H160*W140	H260*W220	46	46	9
	Глухой фасад	T2	H260*W220	H280*W240	46	46	78/58
Рис 2	Глухой фасад	T3	H280*W240	H2700*W600	46	46	90/70
Рис 3	Фасад ящика	T1	H110*W160	H170*W220	16	46	9
Рис 4	Фасад ящика	T2	H170*W220	H190*W240	16	46	58
	Фасад ящика	T3	H190*W240	H240*W240	16	46	70
Рис 5	Фасад ящика	T3	H240*W240	H600*W1200	46	46	70
Рис 6	Витрина	T4	H260*W220	H2700*W600	95	75	
Рис 7	Рамка	T4	H360*W320	H2700*W600	95	75	
Рис 8	Выпуклая глухая	T3	H500	H1600			
Рис 9	Вогнутая глухая	T3	H500	H1100			
	Выпуклая витрина	T4	H700	H900			
Рис 10	Витрина с пазом	T5	H250*W220	H2400*W500	91	71	81/61
Рис 11	Рамка с пазом	T5	H340*W320	H2400*W500	91	71	81/61

Графа «а» и «б» - отступ от края фасада до начала фрезы по высоте и ширине. Для витрин и рамок - отступ до выреза. Графа «с» - ширина фрезы. Для витрин и рамок с пазом Элькор - отступ до стекла.

СКИФ

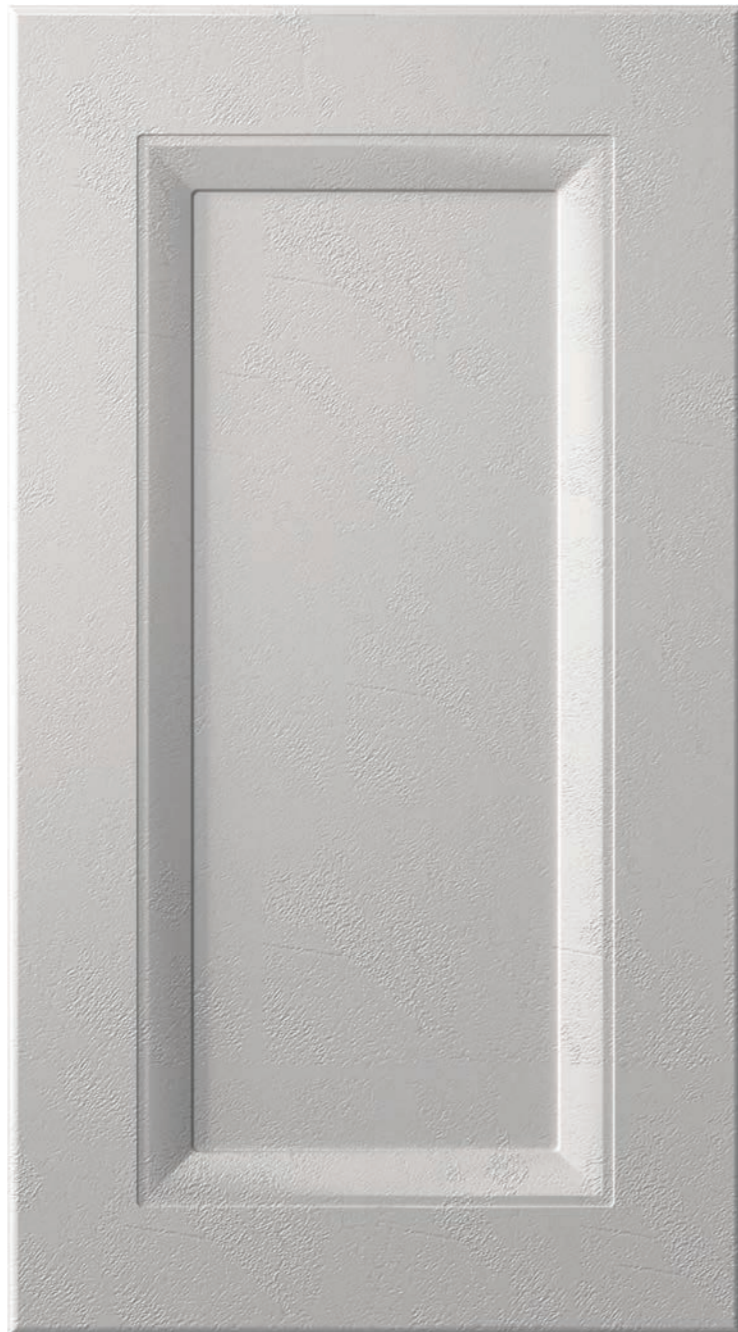

Выполняется в эмали и пленке. На МДФ толщиной 10+10мм. Калёвка - тип 2 (Мин.радиус).

ТИПЫ СЕЧЕНИЯ ФРЕЗЕРОВКИ:

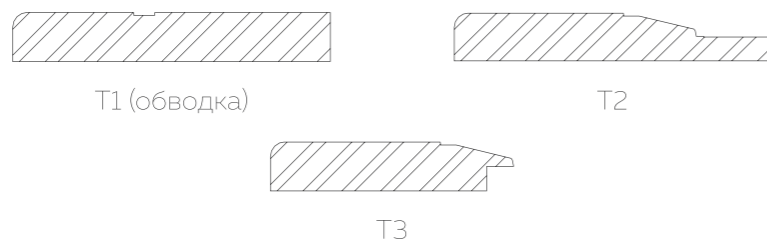

Рамки на данном рисунке не предусматриваются.
Радиусные фасады на этом рисунке не предусматриваются.
Витрина выполняется только с пазом.
Глубина выборки- 10 мм.

ВОЗМОЖНЫЕ РАЗМЕРЫ

##	Виды фасадов	Тип сечения	Min. размеры	Max. размеры	a	b	c
Рис 1	Глухой фасад	T1	H170*W140	H220*W220	70	50	4
Рис 2	Глухой фасад	T2	H220*W220	H2700*W600	70	70	30
Рис 3	Фасад ящика	T1	H110*W170	H175*W220	40	70	4
Рис 4	Фасад ящика	T2	H175*W220	H220*W220	50	70	30
Рис 5	Фасад ящика	T2	H220*W220	H600*W1200	70	70	30
Рис 6	Витрина с пазом	T4	H270*W270	H2400*W500	68	68	58

Графа «а» и «б» - отступ от края фасада до начала фрезы по высоте и ширине. Для витрин и рамок - отступ до выреза. Графа «с» - ширина фрезы. Для витрин и рамок с пазом Элькор - отступ до стекла.

TOP



Радиусные фасады на этом рисунке не предусматриваются. Глубина выборки - 10 мм.

Выполняется в эмали и пленке. На МДФ толщиной 10+10мм. Калёвка - тип 4 (Грань).

ТИПЫ СЕЧЕНИЯ ФРЕЗЕРОВКИ:



T1 (обводка)



T2



T3



T4



ВОЗМОЖНЫЕ РАЗМЕРЫ

##	Виды фасадов	Тип сечения	Min. размеры	Max. размеры	a	b	c
Рис 1	Глухой фасад	T1	H170*W140	H170*W170	60	40	4
Рис 2	Глухой фасад	T2	H170*W170	H2700*W600	60	60	10
Рис 3	Фасад ящика	T1	H110*W170	H170*W170	40	60	4
Рис 4	Фасад ящика	T2	H170*W170	H600*W1200	60	60	10
Рис 5	Фасад ящика	T2	H170*W170	H600*W1200	60	60	10
Рис 6	Витрина	T3	H220*W220	H2700*W600	66	66	
Рис 7	Рамка	T3	H340*W340	H2700*W600	66	66	
Рис 8	Витрина с пазом	T4	H220*W220	H2400*W500	68	68	58
Рис 9	Рамка с пазом	T4	H320*W320	H2400*W500	68	68	58

Графа «а» и «б» - отступ от края фасада до начала фрезы по высоте и ширине. Для витрин и рамок - отступ до выреза. Графа «с» - ширина фрезы. Для витрин и рамок с пазом Элькор - отступ до стекла.

УМБЕРТО



Рисунок асимметричный, т.е. на данном рисунке возможно его отзеркаливание. Так же возможно объединение нескольких фасадов в единый рисунок. Поэтому при составлении заказа необходимо приложить эскиз с расположением фасадов и изображением рисунков на них! Иначе расположение рисунка останется стандартным.

Выполняется в эмали и пленке. На МДФ толщиной 16 мм. Калёвка - тип 1 (Мыло).

ТИПЫ СЕЧЕНИЯ ФРЕЗЕРОВКИ:



T1



T2



T3

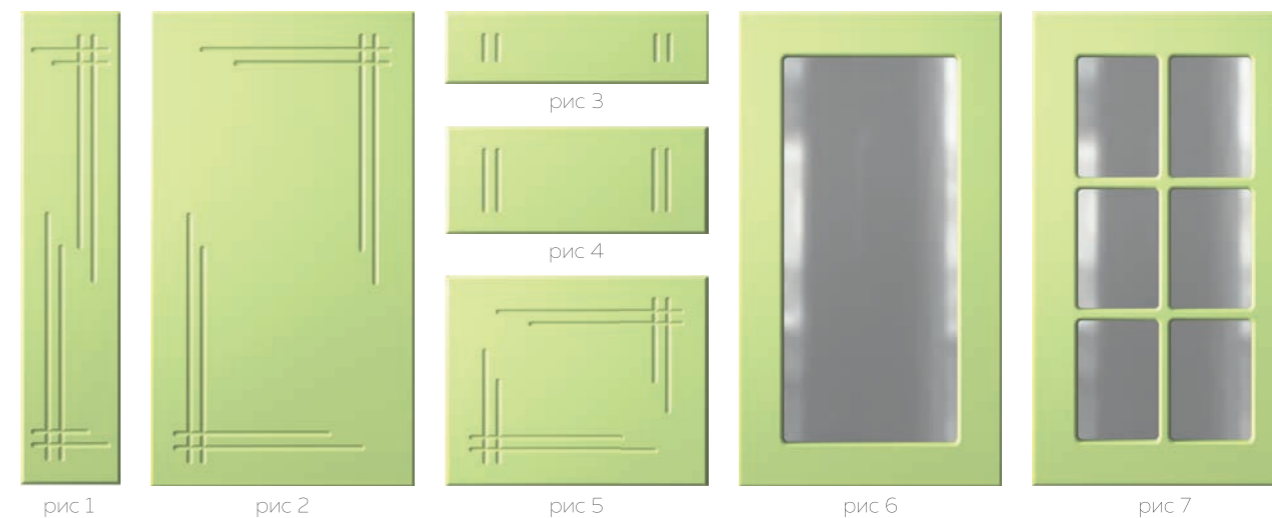

ВОЗМОЖНЫЕ РАЗМЕРЫ

##	Виды фасадов	Тип сечения	Min. размеры	Max. размеры	a	b	c
Рис 1	Глухой фасад	T1	H250*W140	H250*W200	55	35	30
Рис 2	Глухой фасад	T1	H250*W200	H2700*W600	55	55	30
Рис 3	Фасад ящика	T1	H100*W200	H250*W200	35	55	30
Рис 4	Фасад ящика	T1	H100*W200	H250*W200	35	55	30
Рис 5	Фасад ящика	T1	H250*W200	H600*W1200	55	55	30
Рис 6	Витрина	T2	H220*W220	H2700*W600	68	68	
Рис 7	Рамка	T2	H320*W320	H2700*W600	68	68	
Рис 8	Выпуклая глухая	T1	H500	H1600			
Рис 9	Вогнутая глухая	T1	H500	H1100			
	Выпуклая витрина	T2	H700	H900			
Рис 10	Витрина с пазом	T3	H220*W220	H2400*W500	68	68	58
Рис 11	Рамка с пазом	T3	H320*W320	H2400*W500	68	68	58

Графа «а» и «б» - отступ от края фасада до начала фрезы по высоте и ширине. Для витрин и рамок - отступ до выреза. Графа «с» - ширина фрезы. Для витрин и рамок с пазом Элькор - отступ до стекла.

ФЕДЕРИКА



Выполняется в эмали и пленке.
На МДФ толщиной 16 мм. Калёвка - тип 3 (Ступенька).

ТИПЫ СЕЧЕНИЯ ФРЕЗЕРОВКИ:

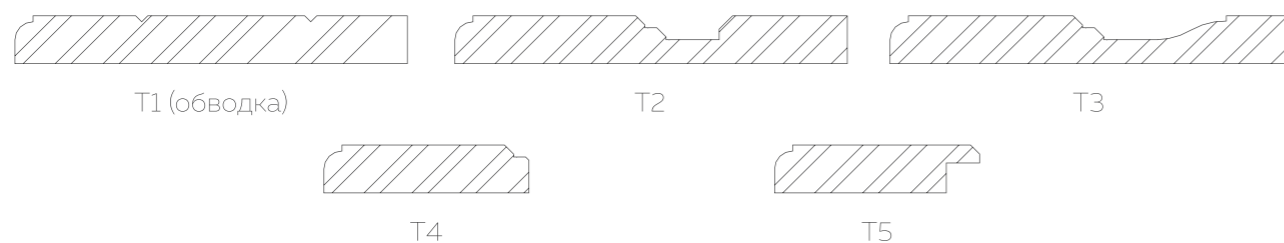

ВОЗМОЖНЫЕ РАЗМЕРЫ

##	Виды фасадов	Тип сечения	Min. размеры	Max. размеры	a	b	c
Рис 1	Глухой фасад	T1	H155*W110	H210*W210	60	40	4
	Глухой фасад	T2	H210*W210	H241*W241	60	60	32
Рис 2	Глухой фасад	T3	H241*W241	H2700*W600	60	60	50
Рис 3	Фасад ящика	T1	H110*W155	H170*W241	20	60	4
Рис 4	Фасад ящика	T3	H170*W241	H241*W241	20	60	50
Рис 5	Фасад ящика	T3	H241*W241	H600*W1200	60	60	50
Рис 6	Витрина	T4	H220*W220	H2700*W600	68	68	
Рис 7	Рамка	T4	H320*W320	H2700*W600	68	68	
Рис 8	Выпуклая глухая	T3	H500	H1600			
Рис 9	Вогнутая глухая	T3	H500	H1100			
	Выпуклая витрина	T4	H700	H900			
Рис 10	Витрина с пазом	T5	H220*W220	H2400*W500	63	63	53
Рис 11	Рамка с пазом	T5	H320*W320	H2400*W500	63	63	53

Графа «а» и «б» - отступ от края фасада до начала фрезы по высоте и ширине. Для витрин и рамок - отступ до выреза. Графа «с» - ширина фрезы. Для витрин и рамок с пазом Элькор - отступ до стекла.

ШИК SY-95



Отступ до начала фрезы на рамках и витринах с пазом отличается от глухих фасадов.

Выполняется в эмали и пленке.
На МДФ толщиной 16 мм. Калёвка - тип 3 (Ступенька).

ТИПЫ СЕЧЕНИЯ ФРЕЗЕРОВКИ:

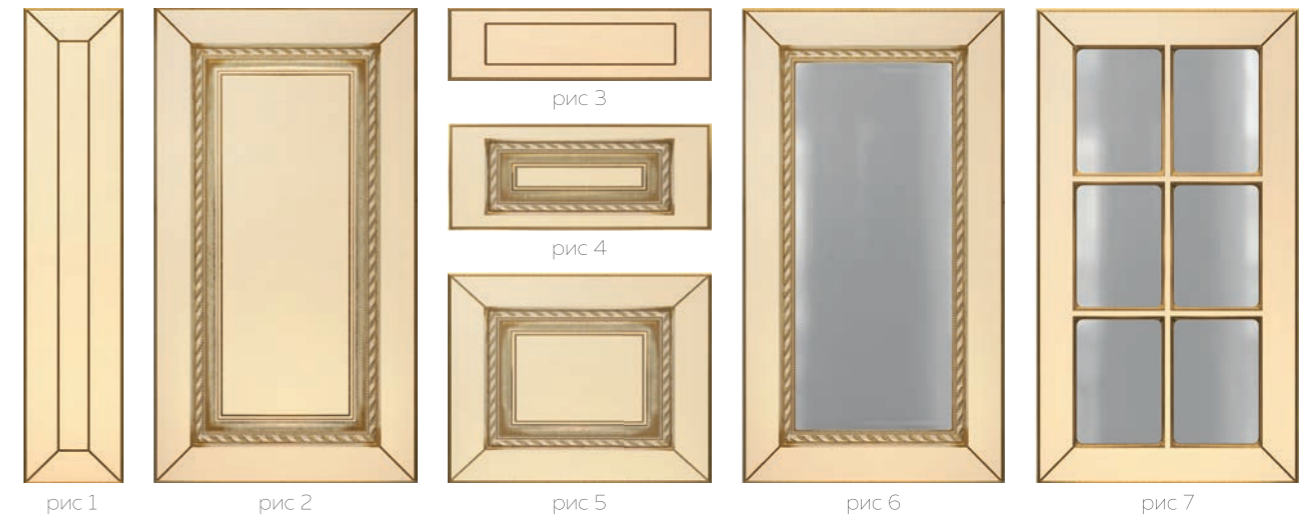
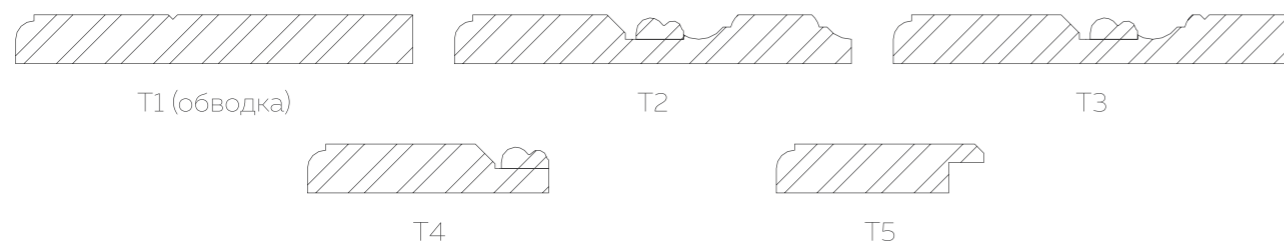

ВОЗМОЖНЫЕ РАЗМЕРЫ

##	Виды фасадов	Тип сечения	Min. размеры	Max. размеры	a	b	c
Рис 1	Глухой фасад	T1	H130*W130	H197*W197	50	50	4
	Глухой фасад	T2	H197*W197	H220*W220	50	50	43
Рис 2	Глухой фасад	T3	H220*W220	H2700*W600	55	55	48
Рис 3	Фасад ящика	T1	H110*W130	H160*W220	25	55	4
Рис 4	Фасад ящика	T3	H160*W220	H220*W220	25	55	48
Рис 5	Фасад ящика	T3	H220*W220	H600*W1200	55	55	48
Рис 6	Витрина	T4	H220*W220	H2700*W600	79	79	
Рис 7	Рамка	T4	H320*W320	H2700*W600	60	60	
Рис 8	Выпуклая глухая	T3	H500	H1600			
Рис 9	Вогнутая глухая	T3	H500	H1100			
	Выпуклая витрина	T4	H700	H900			
Рис 10	Витрина с пазом	T5	H220*W220	H2400*W500	68	68	58
Рис 11	Рамка с пазом	T5	H320*W320	H2400*W500	68	68	58

Графа «а» и «б» - отступ от края фасада до начала фрезы по высоте и ширине. Для витрин и рамок - отступ до выреза. Графа «с» - ширина фрезы. Для витрин и рамок с пазом Элькор - отступ до стекла.

ЭЛЕГАНС



Выполняется в эмали и пленке. На МДФ толщиной 16+4мм. Калёвка - тип 2 (Мин.радиус).

ТИПЫ СЕЧЕНИЯ ФРЕЗЕРОВКИ:



T1



T2



рис 1

рис 2

рис 3

рис 4

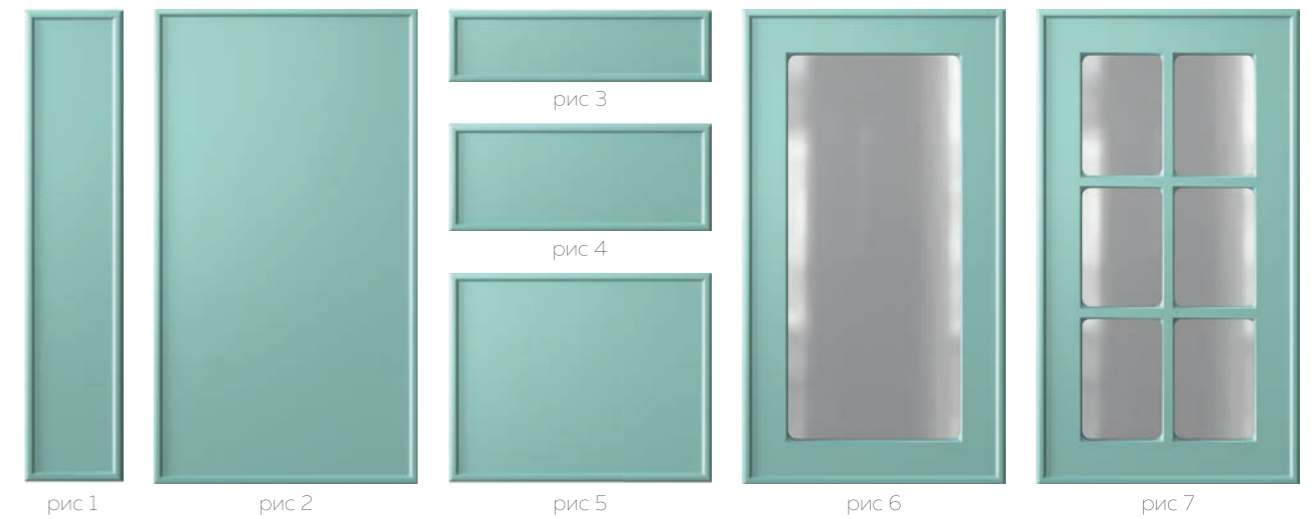
рис 5

рис 6

рис 7

Глубина / отступ углубления – 4 мм / 15 мм.
Радиусные фасады на этом рисунке не предусматриваются.
Рамки и витрины с пазом на данном рисунке не предусматриваются.

ВОЗМОЖНЫЕ РАЗМЕРЫ

##	Виды фасадов	Тип сечения	Min. размеры	Max. размеры	a	b	c
Рис 1	Глухой фасад	T1	H160*W110	H2400*W500	11	11	4
Рис 2	Глухой фасад	T1	H160*W110	H2400*W500	11	11	4
Рис 3	Фасад ящика	T1	H110*W160	H600*W1200	11	11	4
Рис 4	Фасад ящика	T1	H110*W160	H600*W1200	11	11	4
Рис 5	Фасад ящика	T1	H110*W160	H600*W1200	11	11	4
Рис 6	Витрина	T2	H220*W220	H2400*W500	68	68	
Рис 7	Рамка	T2	H340*W340	H2400*W500	68	68	

Графа «а» и «б» - отступ от края фасада до начала фрезы по высоте и ширине. Для витрин и рамок - отступ до выреза. Графа «с» - ширина фрезы. Для витрин и рамок с пазом Элькор - отступ до стекла.

РЕШЁТКА МДФ

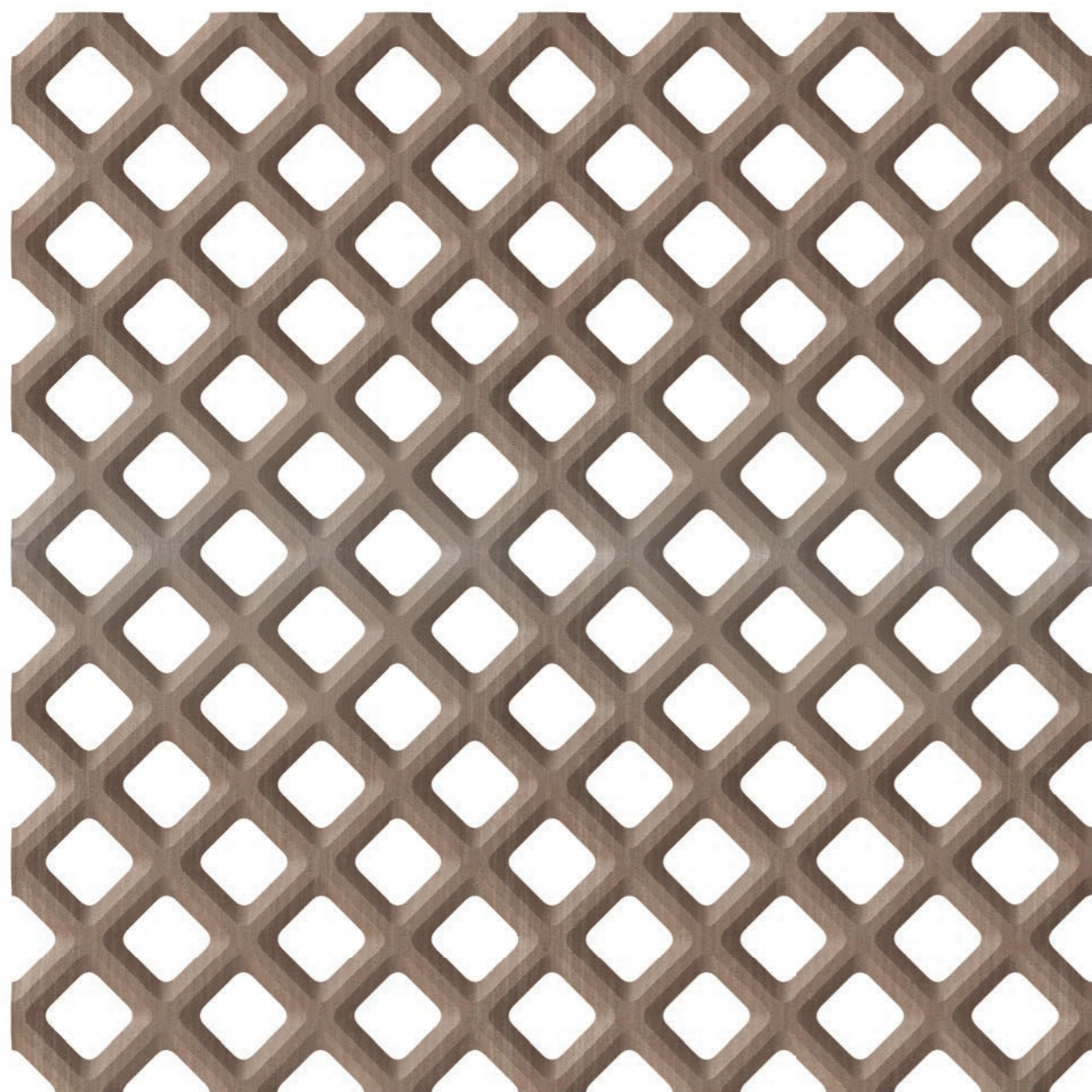

Толщина решёток 4мм.
 Размер ячейки 32мм по стороне и 46мм по диагонали.
 Решётка сетка устанавливается на витрины и рамки плоских фасадов так же как стекло: на кляймеры или в паз с профилем Elikor.

ПИЛЯСТРЫ

#1 #2 #3 #4 #5 #6 #7

Общий вид
 пилястры



Толщина	16	16	16	16	16	16	16
Высота	400-2300	400-2300	400-2300	600-2300	400-2300	600-2300	400-2300
Ширина	70	70	70	80	80	80	80
Молдинг	-	-	-	SY-11168	-	SY-0780	SY-12221

ПИЛЯСТРЫ

#11 #12 #13 #14 #15

Общий вид
пилястры

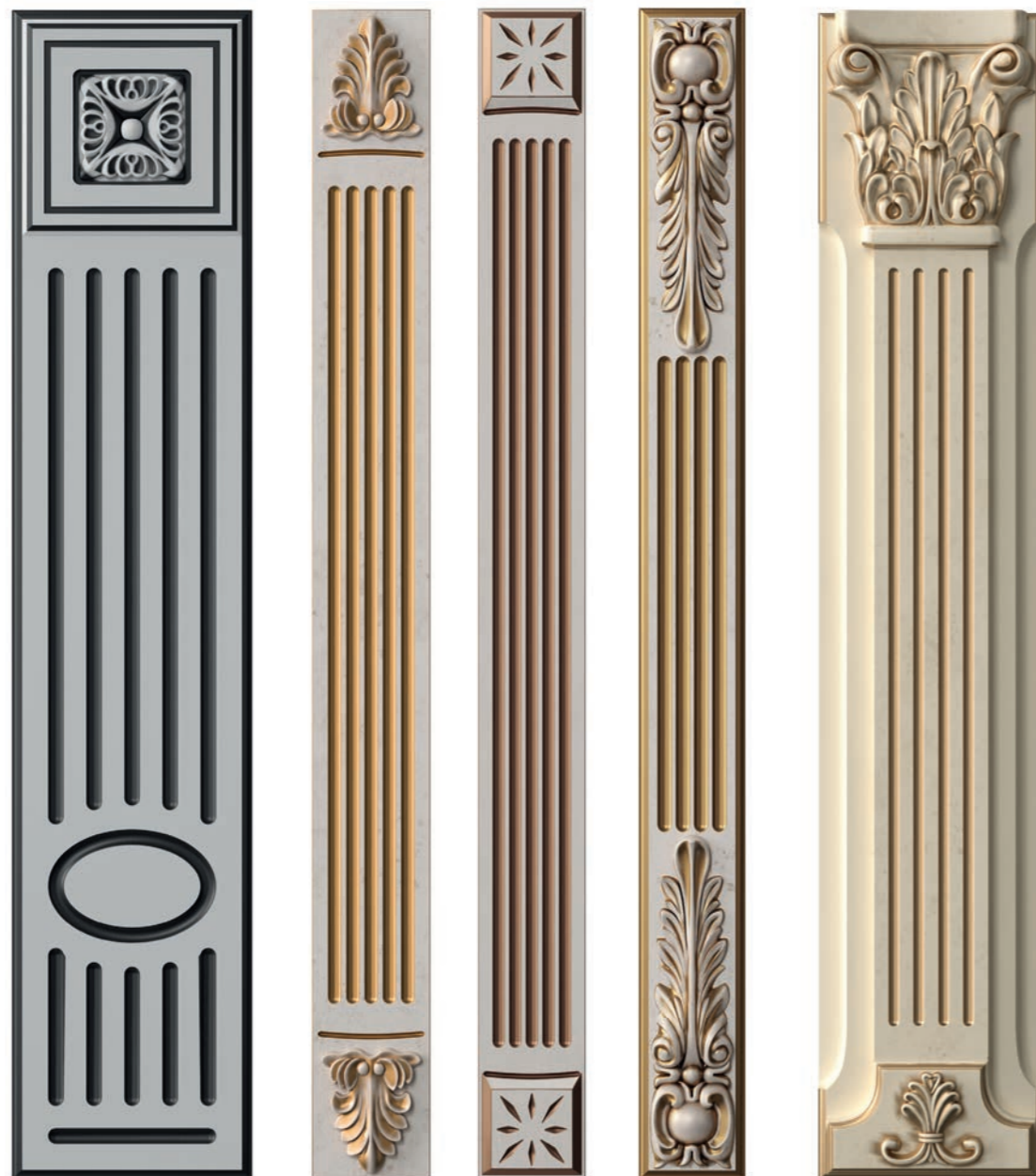

Толщина	16+8	19	19	16	16+10
Высота	400-2300	400-2300	400-2300	600-2300	400-2300
Ширина	147	65	65	70 (эмаль 75)	157
Молдинг	SY-11168	SY-13223	Розетка из МДФ 6 мм	SY-15121	SY-16135, SY-0535-1

ПИЛЯСТРЫ

#16 #17 #18 #19

Общий вид
пилястры



Толщина	16	25	22	16+4
Высота	300-2500	717, 917	300-2500	500-2500
Ширина	60, 80	100	100	197
Молдинг	Пирамида	SY-13223	SY-203	

ЦОКОЛИ

РЕНЕССАНС #1



Высота цоколя 100 мм.
Максимальная длина 2700 мм.

Профиль цоколя в разных партиях может немного различаться.

РЕНЕССАНС #2

Высота цоколя 100 мм.
Максимальная длина 2700 мм.

Профиль цоколя в разных партиях может немного различаться.



РЕНЕССАНС #3

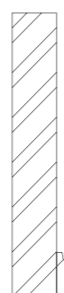

Высота цоколя 100 мм.
Максимальная длина 2700 мм.

Используемый молдинг: SY-57
(широкой стороной вниз).

РЕНЕССАНС #4

Высота цоколя 100 мм.
Максимальная длина 2700 мм.

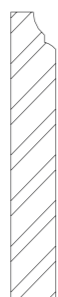

БАЛЮСТРАДА РЕНЕССАНС 1



Балюстрады изготавливаются индивидуально по корпусу.

Высота балюстрады 85 мм.
Ширина (по перилам) 45 мм.
Шаг балясин – примерно 90 мм.

БАГЕТ РЕНЕССАНС 102

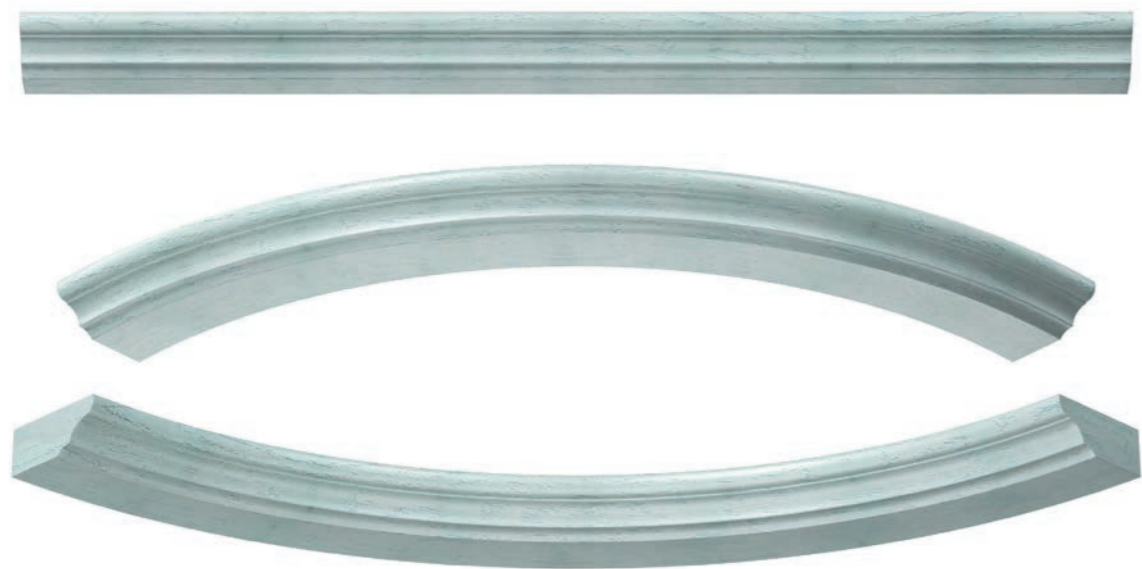

Высота багета 35мм.
Максимальная длина прямого багета 2800мм.

- Выпуклый - Радиус по лицевой стороне фасадов 280 мм
- Хорда по лицевой стороне фасадов 415 мм
- Размеры 330x330 мм
- Вогнутый - Радиус по лицевой стороне фасадов 280 мм
- Хорда по лицевой стороне фасадов 315 мм
- Размеры 275x275 мм

Багет изготавливается для секции 300x300 мм - выпуклый, 500x500 мм при глубине бока 280 мм - вогнутый, при этом запилы по месту не требуются.
Профиль багетов в разных партиях может немного различаться.

РАСПОЛОЖЕНИЕ БАГЕТОВ НА КОРПУСЕ



ЧЕРТЁЖ РАДИУСНЫХ БАГЕТОВ



БАГЕТ РЕНЕССАНС 2

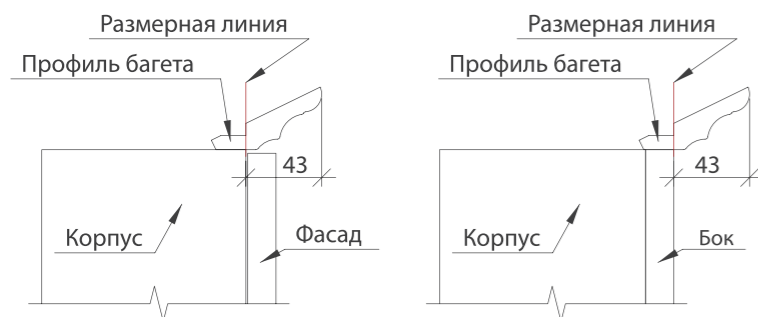
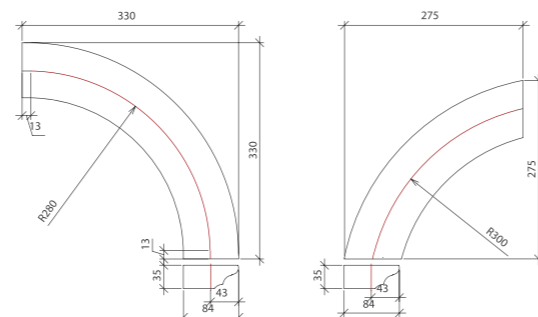

Высота багета 32мм.
Максимальная длина прямого багета 2400мм.

- Выпуклый - Радиус по лицевой стороне фасадов 300 мм
- Размеры 350x350 мм
- Вогнутый - Радиус по лицевой стороне фасадов 280 мм
- Размеры 350x350 мм

По форме багет вписывается в сектор четверти круга, с небольшими прямыми участками по краям. При установке его следует запилить по месту.
Профиль багетов в разных партиях может немного различаться.

РАСПОЛОЖЕНИЕ БАГЕТОВ НА КОРПУСЕ



ЧЕРТЁЖ РАДИУСНЫХ БАГЕТОВ



БАГЕТ РЕНЕССАНС 4

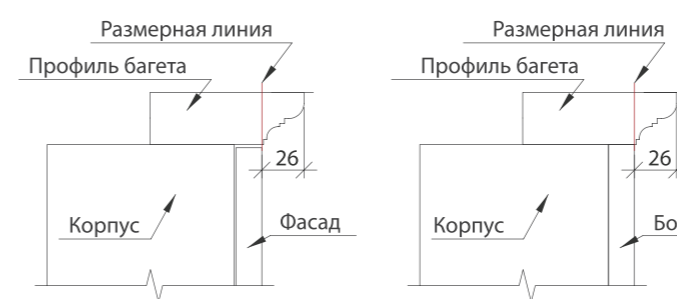
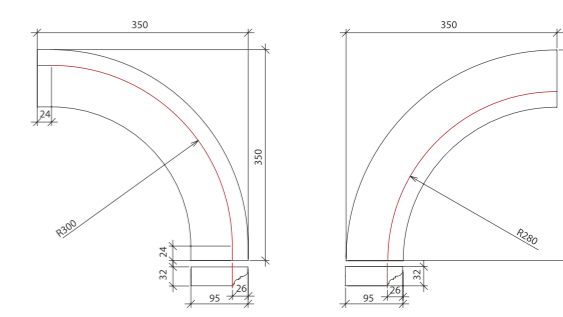

Высота багета 32мм.
Максимальная длина прямого багета 2400мм.

- Используемый молдинг: - SY-140 (широкой стороной вниз).
- Выпуклый - Радиус по лицевой стороне фасадов 300 мм
- Размеры 350x350 мм
- Вогнутый - Радиус по лицевой стороне фасадов 280 мм
- Размеры 350x350 мм

По форме багет вписывается в сектор четверти круга, с небольшими прямыми участками по краям. При установке его следует запилить по месту.
Профиль багетов в разных партиях может немного различаться.

РАСПОЛОЖЕНИЕ БАГЕТОВ НА КОРПУСЕ



ЧЕРТЁЖ РАДИУСНЫХ БАГЕТОВ



БАГЕТ РЕНЕССАНС 5

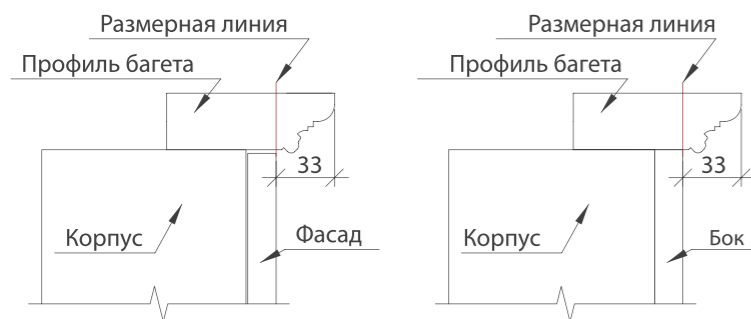
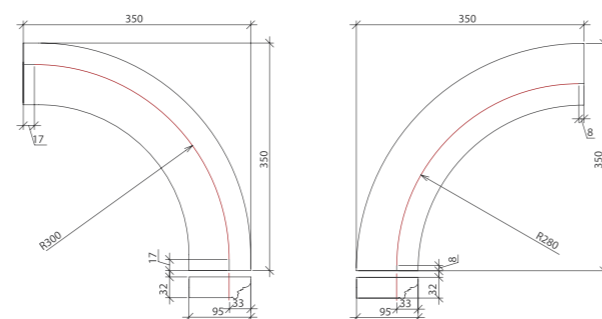

Высота багета 100 мм. Толщина МДФ 16 мм + толщина верхнего молдинга 11 мм.
С нижней стороны калёвка ступенька.
Максимальная длина прямого багета 2700мм.

- Используемый молдинг: - SY-140 (широкой стороной вверх),
- SY-18 (широкой стороной вверх).
- Выпуклый - Радиус по лицевой стороне фасадов 300 мм
- Размеры по хорде 396 мм
- Вогнутый - Радиус по лицевой стороне фасадов 280 мм
- Размеры по хорде 346 мм

Багет крепится к корпусу уголками в створе с фасадами.
Профиль багетов в разных партиях может немного различаться.

РАСПОЛОЖЕНИЕ БАГЕТОВ НА КОРПУСЕ



ЧЕРТЁЖ РАДИУСНЫХ БАГЕТОВ



БАГЕТ РЕНЕССАНС 8

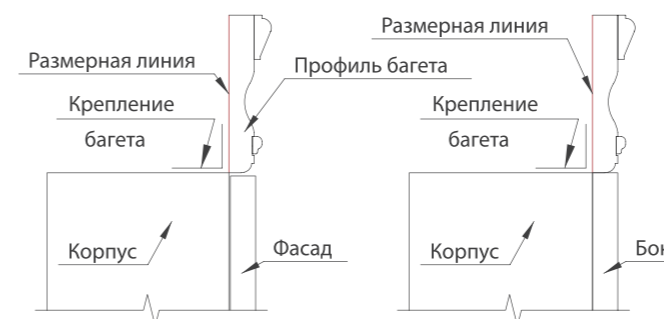
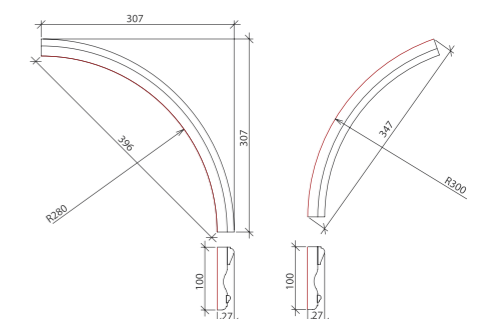

Высота багета 54 мм.
Максимальная длина прямого багета 2400 мм.

Выпуклый - Радиус по лицевой стороне фасадов 300 мм
- Размеры 350x350 мм

Вогнутый - Радиус по лицевой стороне фасадов 280 мм
- Размеры 350x350 мм

По форме багет вписывается в сектор четверти круга, с небольшими прямыми участками по краям. При установке его следует запилить по месту.
Профиль багетов в разных партиях может немного различаться.

РАСПОЛОЖЕНИЕ БАГЕТОВ НА КОРПУСЕ

ЧЕРТЁЖ РАДИУСНЫХ БАГЕТОВ

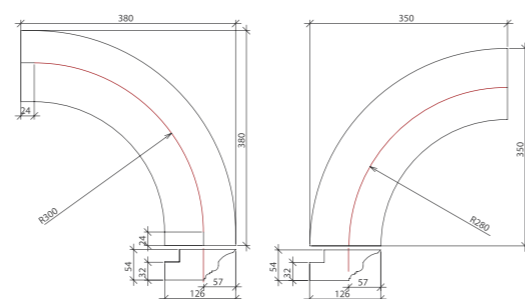
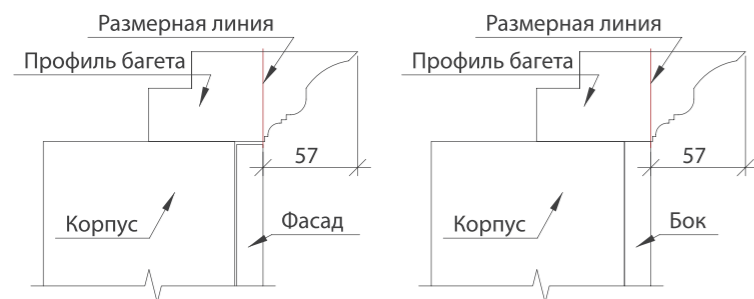

БАГЕТ РЕНЕССАНС 9



Высота багета 54 мм.
Максимальная длина прямого багета 2400 мм.

Используемый молдинг: - SY-140 (широкой стороной вниз).

Выпуклый - Радиус по лицевой стороне фасадов 300 мм
- Размеры по хорде 396 мм

Вогнутый - Радиус по лицевой стороне фасадов 280 мм
- Размеры по хорде 346 мм

По форме багет вписывается в сектор четверти круга, с небольшими прямыми участками по краям. При установке его следует запилить по месту.
Профиль багетов в разных партиях может немного различаться.

РАСПОЛОЖЕНИЕ БАГЕТОВ НА КОРПУСЕ

ЧЕРТЁЖ РАДИУСНЫХ БАГЕТОВ

